

# TOTO

Manual de Instrucciones

## WASHLET



### washlet

SW3056AT40, SW3056  
SW3046AT40, SW3046



SW3054AT40, SW3054  
SW3044AT40, SW3044

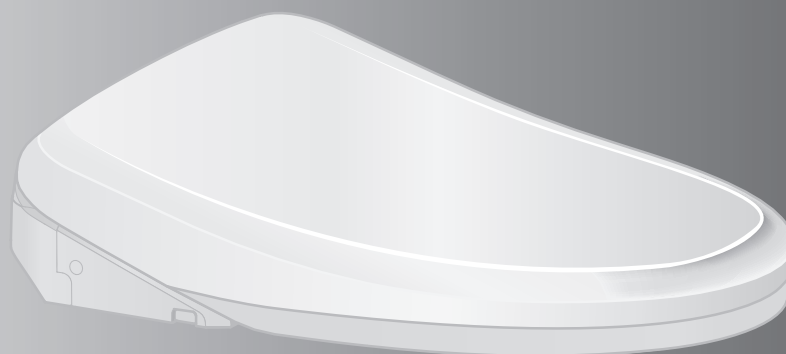

- Gracias por comprar este producto recientemente.  
Por favor, lea la información ofrecida para garantizar la utilización segura del producto.
- Asegúrese de leer este manual de instrucciones antes de utilizar el producto y guárdelo en un lugar seguro para poder consultarlo en el futuro.

# Las funciones disponibles varían según el modelo.

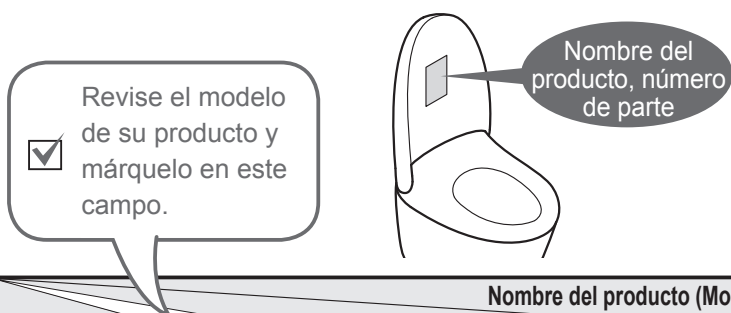

Funciones			Nombre del producto (Modelo)	WASHLET				Pág. de referencia
			N.º de pieza	SW3056AT40	SW3056	SW3046AT40	SW3046	
Su modelo			Su modelo	SW3054AT40	SW3054	SW3044AT40	SW3044	
			Funciones Básicas	Limpieza	Limpieza posterior		●	
Limpieza posterior suave		●			●	●	●	
Limpieza frontal		●			●	●	●	
Limpieza frontal amplia		●			●	●	●	
Cambio del método de limpieza	Ajuste de posición de la vara			●	●	●	●	
	Ajuste de la presión del agua			●	●	●	●	
	Limpieza por oscilación			●	●	●	●	
	Limpieza por pulsación			●	●	●	●	
Secado	Secado con aire caliente		●	●	●	●		
Cambio de la temperatura	Configuración de la temperatura		●	●	●	●	28, 29	
Funciones Sanitarias	Eliminación de olores	Desodorizante		●	●	●	●	24, 25
	Limpieza con "ewater+"	LIMPIEZA automática de la vara		●	●	●	●	
		LIMPIEZA automática de la taza		●	●	●	●	
Funciones convenientes	Descarga de agua	Descarga de agua por control remoto		●*1	—	●*1*2	—	20
		Descarga automática						26, 27
	Apertura y cierre	Apertura y cierre del asiento del inodoro con el control remoto		●	●	—	—	20
		Apertura y cierre automático						26, 27
	Iluminación	Luz tenue		●	●	—	—	
	Calentamiento del asiento del inodoro	Asiento calentado		●	●	●	●	—
	Ahorre energía reduciendo la temperatura del asiento para inodoro	Ahorro de energía con temporizador						
Ahorro de energía con temporizador+			●	●	●	●	30, 31	
Ahorro automático de energía								
Mantenimiento	Unidad principal							38, 39
	Desmontaje con un toque		●	●	●	●		40
	Tapa de inodoro desmontable							37

\*1 Disponible sólo cuando el botón "DESCARGA" está situado en la parte superior del mando a distancia.

\*2 La descarga automática no se activará cuando el usuario utilice el inodoro de pie.



# Manténgalo limpio

## Inodoro Sanitario



Las funciones de autolimpieza son automáticas.  
(Consulte las páginas 24 y 25 para obtener detalles.)

	Al acercarse	Al sentarse	Al pararse
Eliminación de olores dentro de la unidad de la taza		Desodorizante	Desodorizante de encendido automático
Limpia la unidad de la taza con "ewater+"	LIMPIEZA automática de la taza		LIMPIEZA automática de la taza
Limpia la vara con "ewater+"			LIMPIEZA automática de la vara

## Índice

Precauciones de Seguridad	4
Precauciones durante la operación	11
Nombres de las piezas	14
Preparation	18

Operaciones Básicas	20
Funciones Automáticas (Funciones de autolimpieza)	24
Desodorizante, LIMPIEZA automática de la vara, LIMPIEZA automática de la taza, Luz de la taza, Indicador de LIMPIEZA	
Funciones Automáticas (Funciones convenientes)	26
Descarga automática, Apertura y cierre automático, Luz tenue	
Configuración de la Temperatura (Agua tibia, Asiento del inodoro, Secado)	28
Funciones de ahorro de energía	30

Mantenimiento	34
● Enchufe de alimentación	34
● Unidad Principal	35
● Filtro desodorizante	36
● Vara	37
Limpieza de la vara	
● Espacio entre la Unidad Principal y la Unidad de la Taza	38
● Espacio entre la Unidad Principal y la Tapa del Inodoro	40
● Válvula de vaciado del filtro de agua	41

Cambio de la configuración	42
¿Qué hacer?	62
● Si no circula agua por un corte del suministro de agua	62
● Si el control remoto no funciona	62
● Prevención de daños por congelación	63
● Largos períodos sin usar	64
● Eliminación de la Guía de operación	65
Solución de problemas	66
Especificaciones	73
Garantía	74

Introducción

Operación

Mantenimiento



Referencia

# Precauciones de Seguridad



## PRECAUCIONES IMPORTANTES

### LEA TODAS LAS INSTRUCCIONES ANTES DE USAR

#### Significado de las indicaciones

	<b>ADVERTENCIA</b>	Puede causar la muerte o lesiones graves.
	<b>PRECAUCIÓN</b>	Puede causar lesiones o daños materiales.

Los siguientes símbolos se utilizan para indicar instrucciones de seguridad importantes que deberán seguirse al utilizar el producto.

Símbolo	Significado
	Este símbolo indica una utilización prohibida del producto.
	Este símbolo se utiliza para indicar un paso necesario en la utilización de este producto.

- Este producto ha sido clasificado como equipo Clase 1 y debe conectarse a tierra.
- Instale este equipo donde tenga fácil acceso al tomacorriente.
- Este producto no ha sido diseñado para que lo utilicen personas (incluidos los niños) con capacidades físicas, sensoriales o mentales reducidas o que carezcan de experiencia y conocimientos, a menos que la persona a cargo de su seguridad los supervise e instruya en relación con su uso.  
Se debe supervisar a los niños para garantizar que no jueguen con el equipo.
- Utilice el nuevo conjunto de manguera incluido con el equipo. No utilice el conjunto de manguera antiguo.

## ADVERTENCIA

	<p><b>No conecte o desconecte el enchufe de alimentación con las manos mojadas.</b></p> <ul style="list-style-type: none"><li>• De lo contrario, puede causar una descarga eléctrica.</li></ul> <p><b>No coloque agua o soluciones de limpieza en la unidad principal ni en el enchufe de alimentación.</b></p> <ul style="list-style-type: none"><li>• De lo contrario, puede producirse un incendio, una descarga eléctrica, un calentamiento o un cortocircuito.</li><li>• De lo contrario, el producto puede agrietarse y causar lesiones o daños debido a filtraciones de agua.</li></ul> <p><b>Nunca desarme, repare ni altere el producto.</b></p> <ul style="list-style-type: none"><li>• De lo contrario, puede producirse un incendio, una descarga eléctrica, un sobrecalentamiento, un cortocircuito o una falla.</li></ul> <p><b>No instale el producto en vehículos móviles, como vehículos con ruedas o botes.</b></p> <ul style="list-style-type: none"><li>• De lo contrario, puede producirse un incendio, una descarga eléctrica, un cortocircuito o una falla de funcionamiento.</li><li>• El asiento del inodoro, la tapa, la unidad principal, o cualquier otra pieza pueden aflojarse, caerse y provocar lesiones.</li></ul>
---	---



## ADVERTENCIA



### **No utilice el producto si se presentan fallas de funcionamiento.**

- En caso de una falla u otro problema, asegúrese de cortar la electricidad desenchufándolo del enchufe de alimentación. Cierre la llave de paso del agua para detener el suministro.  
Fallas de funcionamiento posibles:
  - Se filtra agua por una tubería o por la unidad principal.
  - El producto está agrietado o roto.
  - El producto hace ruidos extraños o produce olores raros.
  - El producto produce humo.
  - El producto está demasiado caliente.
  - El tope del asiento del inodoro no está en su lugar.
- Si continúa utilizando el producto después de una falla de funcionamiento, puede presentarse un incendio, una descarga eléctrica, un calentamiento, un cortocircuito, lesiones o daños debido a filtraciones de agua.

### **No utilice agua no permitida por las leyes y ordenanzas de la región de uso. Utilice únicamente agua potable. No utilice agua de mar ni agua reciclada.**

- Puede provocar irritación en la piel y fallas de funcionamiento.

### **No toque el enchufe de alimentación durante las tormentas eléctricas.**

- De lo contrario, puede causar una descarga eléctrica.

### **No deje que la manguera de suministro de agua entre en contacto con el enchufe de alimentación o tomacorriente.**

- De lo contrario, puede causar condensación, lo que puede provocar un incendio, una descarga eléctrica, un calentamiento o un cortocircuito.

### **No haga nada que pueda dañar el cable de alimentación o el enchufe de alimentación.**

#### **No golpee ni tire de los cables de alimentación, ni tampoco los retuerza, aplaste, dañe, cambie ni caliente. Tampoco coloque ningún objeto pesado sobre estos ni los ate o apriete.**

- La utilización de cables de alimentación dañados puede causar un incendio, una descarga eléctrica, un calentamiento o un cortocircuito.

### **No utilice un tomacorriente flojo o defectuoso.**

- De lo contrario, puede producirse un incendio o un cortocircuito.

### **No utilice tomacorrientes o equipos eléctricos que superen la potencia indicada.**

- Si se conectan demasiados enchufes en un mismo tomacorriente (como en el caso de los tomacorrientes triples), puede producirse un incendio por calentamiento.

### **No utilice ninguna otra fuente de alimentación que no sea la indicada.**

#### **AC 120 V, 60Hz**

- De lo contrario, puede producirse un incendio o calentamiento.

### **No coloque los dedos ni ningún objeto en la salida de aire caliente.**

#### **No coloque ningún objeto en la salida de aire caliente, ni tampoco ropa.**

- De lo contrario, pueden producirse quemaduras, descargas eléctricas o fallas de funcionamiento.

### **No acerque cigarrillos ni otras llamas abiertas al producto.**

- De lo contrario, puede producirse un incendio.

# Precauciones de Seguridad (Continuación)



## ADVERTENCIA

### **Absténgase de sentarse en el asiento por períodos prolongados.**

- Puede causarle quemaduras a baja temperatura.

Para evitar que las siguientes personas se quemen a una temperatura moderada, otra persona deberá apagar el calentador del asiento del inodoro y colocar la temperatura del secador en "Baja".

- Niños pequeños, personas mayores o usuarios que no puedan configurar correctamente la temperatura.
- Personas enfermas, incapacitadas o que no puedan moverse libremente.
- Aquellas personas que usen medicamentos que causan somnolencia (medicamentos para dormir, para el resfrío o similares), aquellas personas que hayan bebido en exceso o estén demasiado cansadas y cualquier otra persona que pueda quedarse dormida.

**Este producto es eléctrico. No lo instale en un lugar donde se pueda mojar ni donde la humedad sea demasiado alta como para que se forme agua sobre la superficie de este producto. Cuando se utilice en el baño, instale un ventilador o una abertura de ventilación y asegúrese de que circule aire por todo el baño.**

- De lo contrario, puede producirse un incendio o una descarga eléctrica.

### **Conecte siempre el producto al suministro de agua fría.**

- Si se conecta al suministro de agua caliente, puede causar quemaduras y daños.

### **Asegúrese de que se haya instalado un tomacorriente (de 3 clavijas) correctamente conectado a tierra.**

- No usar un tomacorriente conectado a tierra puede provocar una descarga eléctrica si hay una falla de funcionamiento o un cortocircuito.

### **Conecte firmemente el enchufe de alimentación al tomacorriente.**

- De lo contrario, puede producirse un incendio, un calentamiento o un cortocircuito.

### **Para desenchufar, hágalo sosteniendo el enchufe, no el cable.**

#### **No desenchufe tirando del cable.**

- Tirar del cable puede causar daños y provocar un incendio o calentamiento.

**Si el cable eléctrico está dañado, para evitar peligros, siempre solicite al departamento de reparaciones del fabricante o a un especialista equivalente que lo reemplace.**

### **Desconecte siempre el enchufe de alimentación del tomacorriente antes de efectuar el mantenimiento o la inspección.**

- Si no lo hace, puede producirse una descarga eléctrica o fallas de funcionamiento.

### **Quite periódicamente el polvo y la suciedad del enchufe de alimentación y asegúrese de que esté firmemente enchufado al tomacorriente.**

- De lo contrario, puede producirse un incendio, un calentamiento o un cortocircuito.  
Quite el enchufe de alimentación del tomacorriente y límpielo con un paño seco.

### **Siempre desconecte el enchufe del tomacorriente antes de retirar la unidad principal.**

- De lo contrario, puede producirse un incendio o una descarga eléctrica.



## ADVERTENCIA



**Cuando las filtraciones del líquido de la batería se adhieren a su cuerpo o su vestimenta, límpielo con agua limpia.**

- El líquido puede dañar los ojos o la piel.

**Estudios preliminares en mujeres sugieren que el lavado continuo puede aumentar la posibilidad de sequedad de la mucosa vaginal y disminución potencial de la flora bacteriana benéfica.**

**Aunque estos estudios no han sido validados, consulte a su médico cualquier duda sobre estas circunstancias.**

**Aún más importante, si usted padece una deficiencia del sistema inmunológico como consecuencia de alguna enfermedad, quimioterapia u otro problema médico que comprometa el sistema inmunológico, consulte a su médico antes de utilizar el producto.**

## PRECAUCIÓN



**No utilice el producto si la unidad principal no tiene estabilidad.**

- De lo contrario, la unidad principal puede aflojarse y caerse, lo que puede provocar lesiones.

**Si se daña el producto, no toque la sección dañada.**

- De lo contrario, puede causar una descarga eléctrica o una lesión. Cambie el sector dañado de inmediato.

**No presione demasiado, no golpee la unidad y no la pise ni se pare en el asiento del inodoro, la tapa del inodoro o la unidad principal. Tampoco coloque objetos pesados sobre el asiento del inodoro, la tapa del inodoro o la unidad principal.**

- De lo contrario, podrían agrietarse o la unidad principal podría aflojarse y caerse, lo que puede provocar lesiones.
- Hacer eso puede dañar el producto y causar lastimaduras o daño del agua.

**No levante el producto tomándolo del asiento o de la tapa del inodoro.**

**No suba el asiento ni la tapa si hay objetos encima de la unidad.**

- Hacer eso puede provocar que la unidad principal se suelte y se caiga, por lo que podría dañarse.

**Al realizar el mantenimiento de las partes de plástico (asiento y tapa del inodoro, etc.) o la manguera de suministro de agua, utilice un detergente neutro de cocina diluido en agua. No utilice los siguientes productos: Soluciones de limpieza para inodoros, soluciones de limpieza para el hogar, bencina, diluyente de pintura, soluciones de limpieza en polvo y cepillo estropajo de nailon.**



- Pueden dañar o agrietar el plástico y producir lesiones o fallas de funcionamiento.
- Podrían dañar la manguera del suministro de agua y causar una filtración de agua.

**Para evitar una filtración repentina de agua, no retire la válvula de vaciado del filtro de agua cuando la llave de paso de agua esté abierta.**

- Si lo hace, el agua puede derramarse.

(Consulte en la página 41 las instrucciones sobre la limpieza de la válvula de vaciado del filtro de agua.)

# Precauciones de Seguridad (Continuación)

 <b>PRECAUCIÓN</b>	
	<p><b>No doble ni aplaste la manguera de suministro de agua, ni la dañe cortándola con un objeto filoso.</b></p> <ul style="list-style-type: none"><li>• De lo contrario, pueden producirse filtraciones de agua.</li></ul> <p><b>No instale la placa base, que no está colocada.</b></p> <ul style="list-style-type: none"><li>• De lo contrario, puede presentarse un incendio o daños.</li></ul>
	<p><b>Si se produce una filtración de agua, cierre siempre la llave de paso de agua.</b></p> <p><b>Cuando la temperatura ambiente pueda bajar a 0°C o menos, evite que las tuberías y mangueras sufran daños por congelación.</b></p> <ul style="list-style-type: none"><li>• Las tuberías de agua congeladas pueden romper la unidad principal y las tuberías, lo que provocará filtraciones de agua.</li><li>• Regule la temperatura de la habitación para evitar que las tuberías y las mangueras se congelen durante los meses fríos.</li><li>• Vacíe el agua.</li></ul> <p><b>Cuando no utilice el producto durante un período largo, vacíe el agua de la unidad principal y de la manguera de suministro de agua luego de haber cerrado la llave de paso del agua y desconecte el enchufe de alimentación del tomacorriente.</b></p> <ul style="list-style-type: none"><li>• Cuando lo use nuevamente, vuélvalo a llenar con agua antes de usar. De lo contrario, el agua en el tanque puede contaminarse y provocar inflamación de la piel u otros problemas. (Consulte la página 64 para leer las instrucciones sobre el reabastecimiento de agua.)</li><li>• Si queda encendido, puede producirse un incendio o calentamiento.</li></ul> <p><b>Cuando instale la válvula de vaciado del filtro de agua, asegúrese de que esté firmemente ajustada en la posición correcta.</b></p> <ul style="list-style-type: none"><li>• Si no se ajusta bien, pueden producirse filtraciones de agua.</li></ul> <p><b>Si la unidad de la taza está obstruida, desconecte el enchufe de alimentación y elimine la obstrucción.*1</b></p> <ul style="list-style-type: none"><li>• Si pudiera funcionar la descarga automática, haría que las aguas residuales en la unidad de la taza se desborden originando así daño en el agua.</li><li>• Use herramientas disponibles comercialmente que estén fabricadas para desobstruir la unidad de la taza a fin de eliminar la obstrucción.</li></ul> <p><b>Presione firmemente la unidad principal sobre la placa base.</b></p> <ul style="list-style-type: none"><li>• Presione la unidad principal hasta que se oiga un clic y luego tire de ella ligeramente hacia usted para asegurarse de que no se desprenda.</li><li>• De lo contrario, la unidad principal puede aflojarse y caerse, lo que puede provocar lesiones.</li></ul> <p><b>Observe los signos de positivo o negativo en las baterías antes de colocarlas. Retire las baterías agotadas inmediatamente.</b></p> <p><b>Cuando reemplace las baterías:</b></p> <ul style="list-style-type: none"><li>• Sustituya las dos baterías por un par nuevo.</li><li>• Use la misma marca para ambas baterías nuevas (cualquier marca disponible).</li><li>• De lo contrario, las baterías pueden perder líquido, generar calor, romperse o prenderse fuego.</li></ul> <p><b>Cuando se supone que el producto no se usará por un largo tiempo, retire las baterías del control remoto.</b></p> <ul style="list-style-type: none"><li>• De lo contrario, las baterías pueden perder líquido.</li></ul>

\*1 Disponible sólo cuando el botón "DESCARGA" está situado en la parte superior del mando a distancia.



**PELIGRO** Para reducir el riesgo de electrocución:

1. No use el producto mientras se baña.
2. No coloque ni guarde el producto en un lugar del que se pueda caer o ser empujado al interior de una bañera o fregadero.
3. No coloque el producto ni lo deje caer en agua u otro líquido.
4. No agarre el producto cuando este se haya caído al agua. Desenchúfelo de inmediato.

**ADVERTENCIA**

Para reducir el riesgo de quemaduras, electrocuciones, incendios o lesiones:

1. Supervise de cerca cuando este producto sea utilizado por niños o personas inválidas o cerca de ellos.
2. Como se describe en este manual, utilice este producto solo con el fin para el que ha sido diseñado. No utilice accesorios que no hayan sido recomendados por el fabricante.
3. Nunca utilice este producto si el cable o enchufe de alimentación está dañado, si el producto no funciona bien, si se ha caído o dañado, o si se ha caído en el agua. Envíe el producto a un centro de servicio para que lo examinen y reparen.
4. Mantenga el cable alejado de superficies calientes.
5. Nunca bloquee las aberturas de ventilación en el producto ni lo coloque sobre una superficie blanda, como una cama o un sofá, donde las aberturas de ventilación puedan quedar bloqueadas. Mantenga las aberturas de ventilación libres de pelusa, cabellos y otros elementos similares.
6. Nunca utilice el producto si usted está adormilado o somnoliento.
7. No deje caer ni inserte ningún objeto en ninguna abertura o manguera.
8. No lo use en exteriores. Tampoco lo utilice donde estén usándose productos en aerosol ni donde se esté administrando oxígeno.
9. Conecte este producto solo a un tomacorriente conectado correctamente a tierra.  
Consulte "Instrucciones de conexión a tierra" en la página 10.
10. El tanque solo debe llenarse con agua.

- La manutención debe ser realizada por un técnico autorizado.
- Este producto es para uso doméstico.

# Precauciones de Seguridad (Continuación)

## Instrucciones de conexión a tierra

Este producto deberá conectarse a tierra. En el caso de producirse un cortocircuito eléctrico, la conexión a tierra reduce el riesgo de descarga eléctrica al proporcionar un cable de escape para la corriente eléctrica.

El enchufe deberá enchufarse en un tomacorriente que esté bien instalado y conectado a tierra.



**PELIGRO** - El uso incorrecto del enchufe con conexión a tierra puede causar riesgo de descarga eléctrica.

Si se debe reparar o cambiar el cable o el enchufe de alimentación, no conecte el cable de conexión a tierra a ninguna de las clavijas planas.

Consulte con un electricista o reparador calificado si las instrucciones de la conexión a tierra no se entienden por completo, o si existe alguna duda acerca de si el producto está conectado correctamente a tierra.

Este producto ha sido equipado en fábrica con un cable y un enchufe eléctricos específicos para permitir la conexión a un circuito eléctrico apropiado. Asegúrese de que el producto esté conectado a un tomacorriente que tenga la misma configuración que el enchufe.

Con este producto no deberá usarse ningún adaptador. No modifique el enchufe suministrado. Si este no se puede conectar en el tomacorriente, pídale a un electricista que le instale un tomacorriente apropiado.

Si se debe volver a conectar el producto para ser utilizado en un tipo de circuito eléctrico diferente, la reconexión deberá realizarla un técnico de servicio calificado.

Si se debe utilizar un cable de extensión, utilice solamente uno que tenga tres cables, con enchufe de tres clavijas de conexión a tierra y un tomacorriente de tres ranuras al que se pueda conectar el enchufe del producto.

Cambie o repare un cable que esté dañado.



**GUARDE ESTAS INSTRUCCIONES**

# Precauciones durante la operación

## ■ Para evitar fallas de funcionamiento

### < Acerca del interruptor del asiento >

- Cuando se sienta en el asiento del inodoro, se activa el interruptor del asiento y le permite usar varias funciones. (Cuando esto sucede, se oye un 'clic'.)

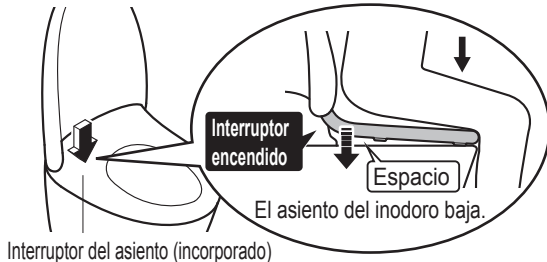

- Siéntese hacia atrás en el asiento del inodoro.
  - El interruptor del asiento solo se activa cuando usted se sienta correctamente en el asiento.



### Nota

- Cuando un niño utiliza el producto, el interruptor del asiento puede no ACTIVARSE por su peso corporal ligero.
- Como el asiento del inodoro está diseñado para moverse hacia arriba y hacia abajo, tiene una separación entre el tope del asiento del inodoro y la unidad de la taza.

## ■ Para evitar daños

- Limpie las áreas de plástico, como la unidad principal y el control remoto, con un paño suave humedecido.
- No se apoye sobre la tapa del inodoro.



## ■ Para evitar un mal funcionamiento y fallas

- No bloquee el transmisor/receptor del control remoto. (Puede hacer que la unidad principal funcione mal)
- No se puede utilizar una cubierta sobre el asiento del inodoro ni sobre la tapa del inodoro.



- Si existe riesgo de tormenta eléctrica, desconecte el enchufe de alimentación.
- No orine en la unidad principal, el asiento del inodoro o en la vara. (Hacer eso puede provocar fallas o descoloración.)
- No presione demasiado el panel de control del control remoto.
- Al utilizar una solución de limpieza para inodoros, enjuague dentro de los 3 minutos de aplicado y deje el asiento del inodoro y la tapa del inodoro abiertos.
  - Limpie los restos de la solución de limpieza. (Si el vapor de una solución de limpieza para inodoros ingresa a la unidad principal, podrían producirse fallas de funcionamiento.)
- No use el producto si la tapa del inodoro no se encuentra en su lugar.
- No exponga la unidad a la luz solar directa. (De lo contrario, pueden producirse cambios en el color, temperatura irregular en el asiento calentado, fallas de funcionamiento en el control remoto o fallas de funcionamiento del inodoro debido a los cambios en la temperatura.)
- No use radios y dispositivos similares cerca del producto. (El producto puede provocar interferencia con las señales de radio.)
- Si utiliza un accesorio de asiento para niños pequeños o un accesorio de asiento alto y blando, retírelo después de usar el producto. (Dejar el accesorio instalado puede impedir el uso de algunas funciones.)
- No fuerce el control remoto. (Puede causar fallas de funcionamiento.) Para evitar que el control remoto se caiga, colóquelo en el soporte cuando no lo utilice. Cuide de que el control remoto no se moje.
- No coloque nada en el asiento del inodoro ni en su tapa, y no las presione con sus manos. (El no hacer eso puede encender el interruptor del asiento, provocando que el piso se moje si los botones en el control remoto se presionan y si sale agua tibia de la vara.)

# Precauciones durante la operación (Continuación)

## ■ Cumplimiento del sensor del cuerpo

### ● DECLARACIÓN DE INTERFERENCIAS DE LA COMISIÓN FEDERAL DE COMUNICACIONES (FCC)

Este aparato fue debidamente probado, demostrándose que cumple con los límites establecidos para los dispositivos digitales Clase B de acuerdo con la Sección 15 de las normas de la FCC.

Estos límites se establecieron para ofrecer protección razonable contra interferencias perjudiciales en las instalaciones residenciales.

Este aparato genera, usa y puede emitir energía de frecuencia radioeléctrica, y si no se instala y utiliza de acuerdo con las instrucciones correspondientes, podría producir interferencias perjudiciales en las radiocomunicaciones.

No obstante, no puede garantizarse que no se produzcan estas interferencias en una instalación determinada. Si este aparato llega a interferir en la recepción de radio o televisión, lo que podrá comprobarse encendiendo y apagando el aparato, se recomienda al usuario intentar corregir la interferencia mediante una o más de las siguientes medidas:

- Cambiar la orientación o la ubicación de la antena de recepción.
- Aumentar la distancia entre el equipo y el receptor.
- Conectar el equipo a un tomacorriente de un circuito distinto al que está enchufado el receptor.
- Ponerse en contacto con el distribuidor o solicitar los servicios de un técnico capacitado en radio y televisión.

#### **PRECAUCIÓN:**

Todo cambio o modificación no aprobado explícitamente por el otorgante de este dispositivo puede invalidar la autorización del usuario para utilizar el equipo.

Este dispositivo cumple con la Sección 15 de las reglas de la FCC.

El funcionamiento está sujeto a las dos condiciones siguientes:

- (1) Este dispositivo no debe provocar interferencias; y
- (2) Este dispositivo debe aceptar las interferencias, incluidas las que puedan provocar un funcionamiento no deseado del dispositivo.

#### **Advertencia de exposición a RF**

Este equipo cumple con los límites de exposición de radiofrecuencia (RF) de la FCC establecidos para un entorno no controlado.

Este equipo no debe colocarse ni operarse con ninguna otra antena o transmisor.

### ● Canadá: avisos del Ministerio de Industria de Canadá (IC)

Este dispositivo cumple con las normas sobre aparatos de radio exentos de licencia de IC.

El funcionamiento está sujeto a las siguientes dos condiciones:

- (1) este dispositivo no puede provocar interferencias; y
- (2) este dispositivo debe aceptar toda interferencia, incluida la interferencia que pueda provocar un funcionamiento no deseado del dispositivo.

#### **Información de exposición a radiofrecuencia (RF)**

La potencia de salida radiada del dispositivo inalámbrico se encuentra por debajo de los límites de exposición de radiofrecuencia del Ministerio de Industria de Canadá (IC). El dispositivo inalámbrico debe usarse de modo que se minimice el posible contacto humano durante el funcionamiento normal.

Además, este dispositivo se ha evaluado y ha demostrado cumplir con los límites de exposición de RF de IC en situaciones de exposición portátil. (Las antenas están a menos de 8 pulgadas (20 cm) del cuerpo de la persona).



# Nombres de las piezas

SW3056AT40, SW3056  
SW3046AT40, SW3046

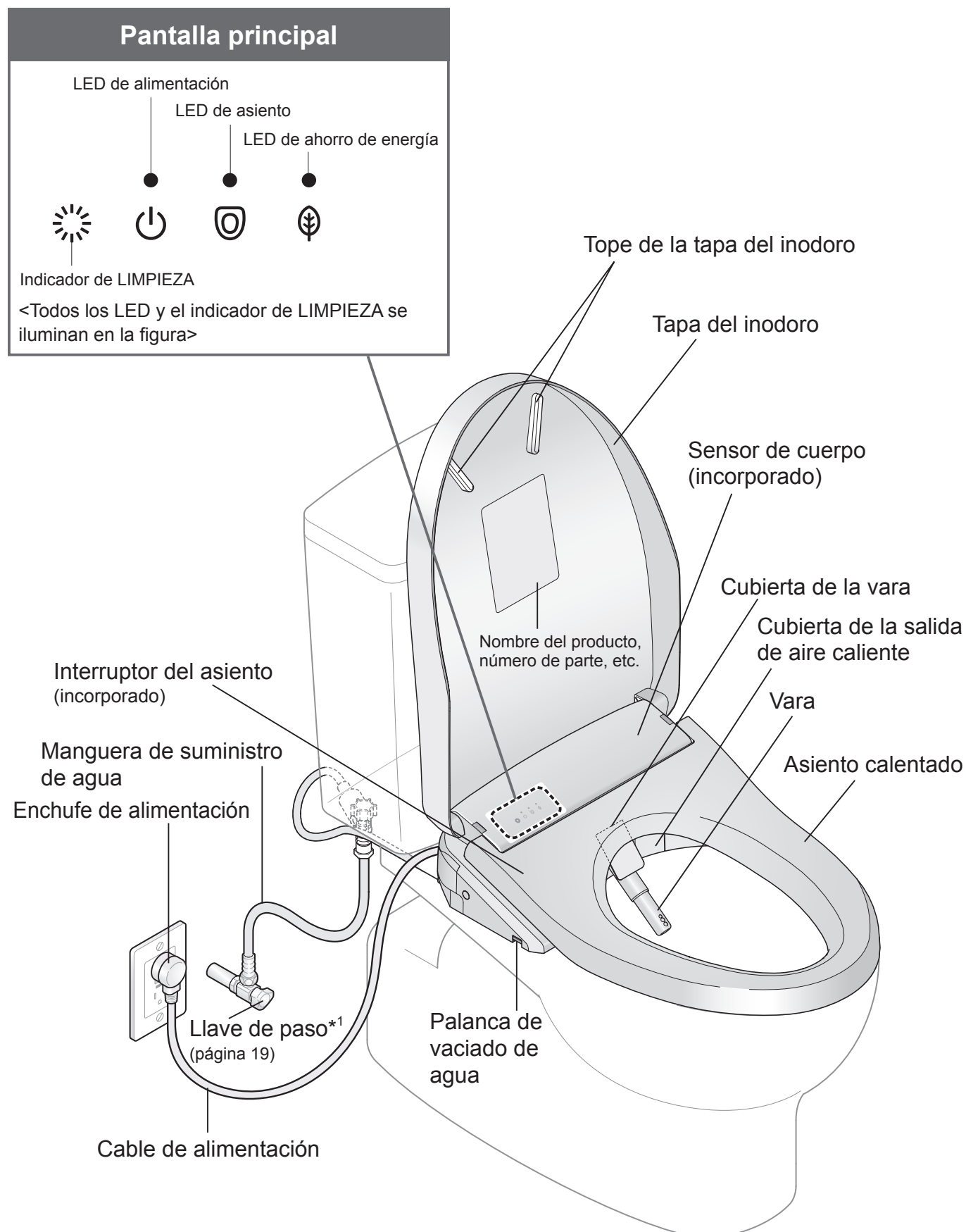

<Las descripciones de este manual se basan en las ilustraciones del modelo SW3056>

Parte posterior derecha de la unidad principal

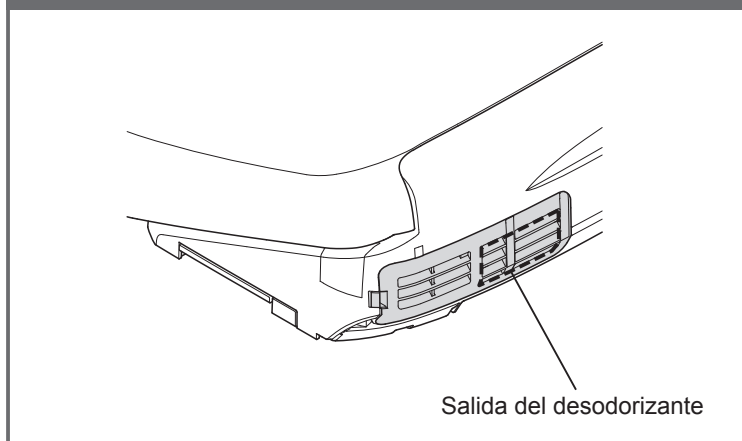

Topes del asiento del inodoro

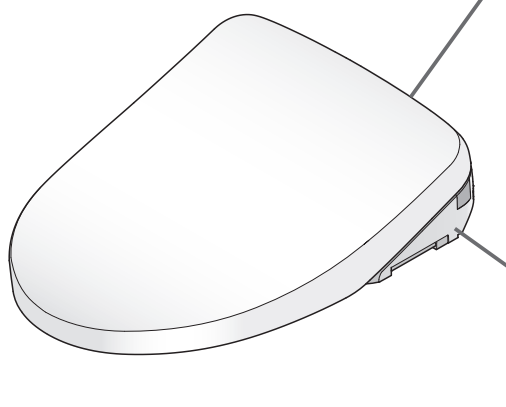
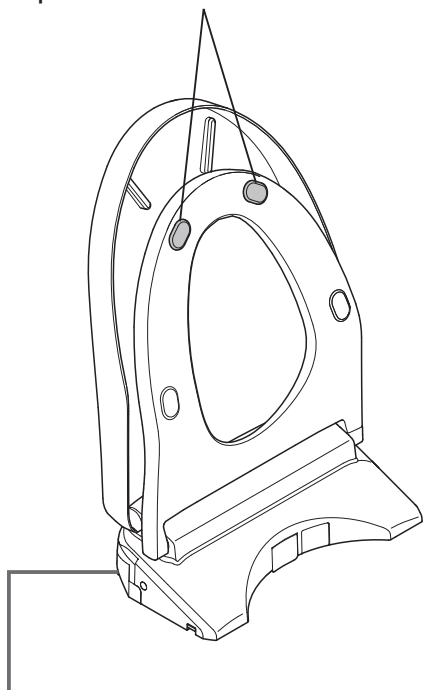

Lado izquierdo de la unidad principal

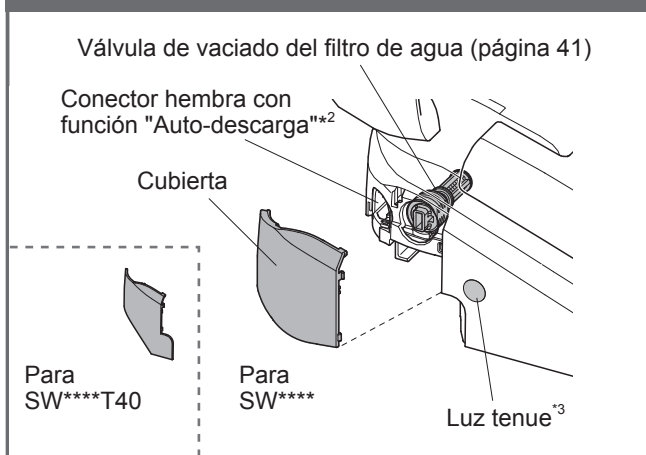

Lado derecho de la unidad principal

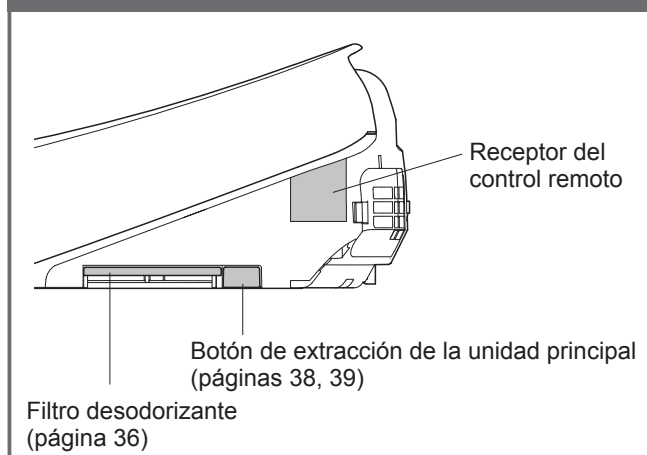

\*1 La forma y la ubicación varían dependiendo del tipo de taza de inodoro y tanque.  
 \*2 Solo se utiliza cuando el botón "DESCARGA" está situado en la parte superior del mando a distancia.  
 \*3 Se usa solo en los modelos con función de "Luz tenue".

# Nombres de las piezas

SW3054AT40, SW3054  
SW3044AT40, SW3044

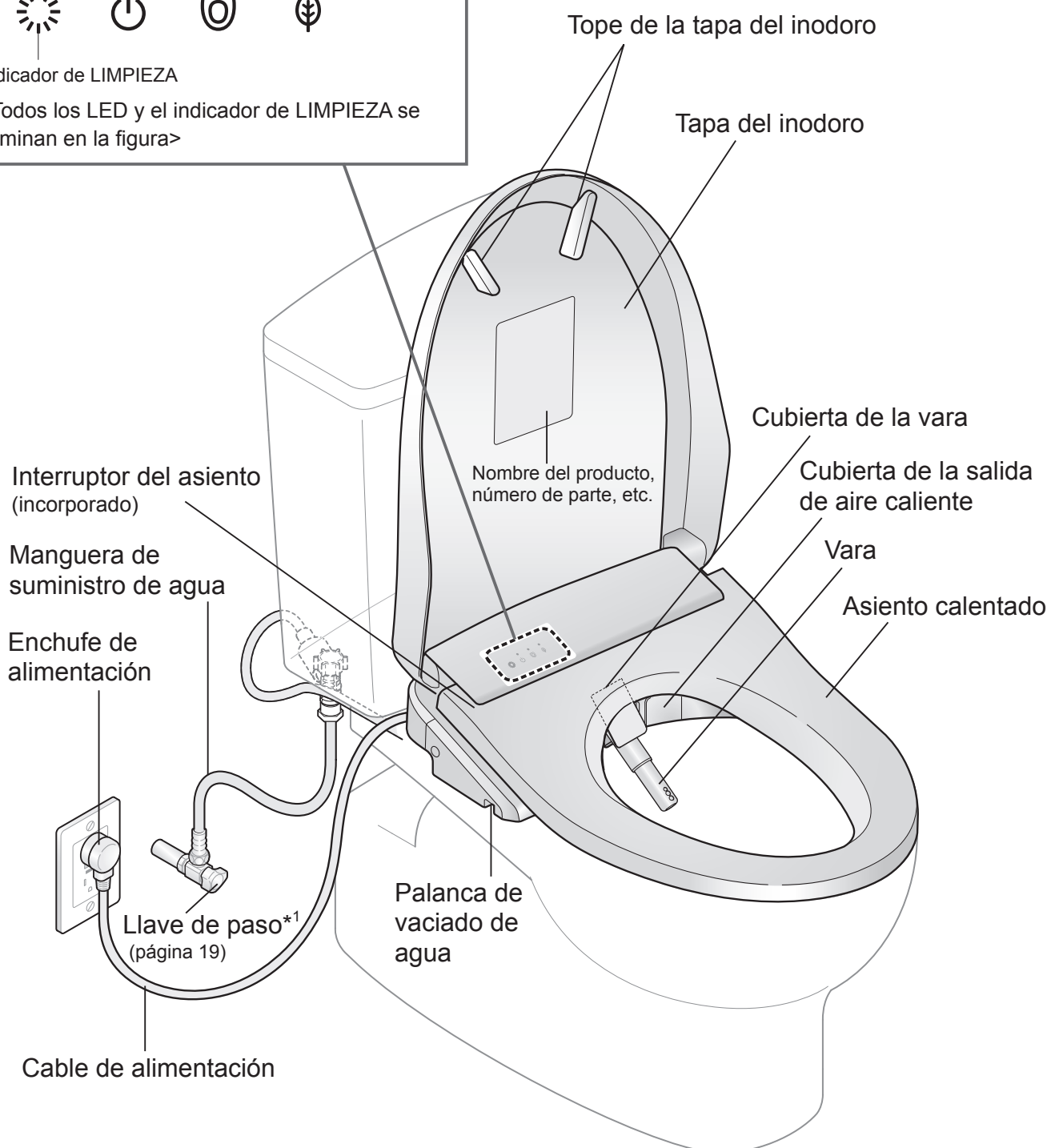
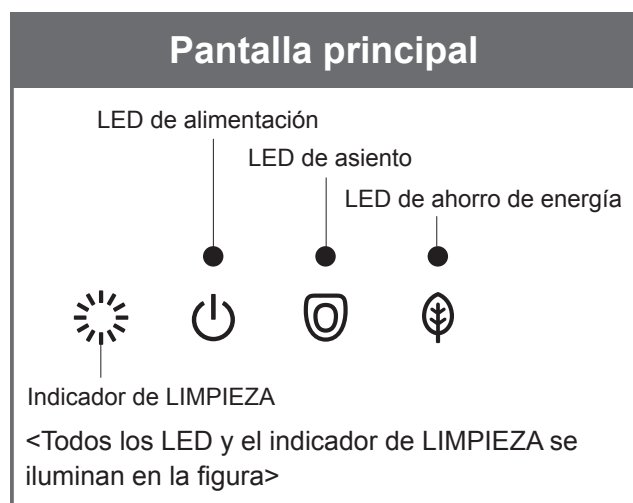

<La ilustración muestra los modelos SW3054>



Parte posterior derecha de la unidad principal

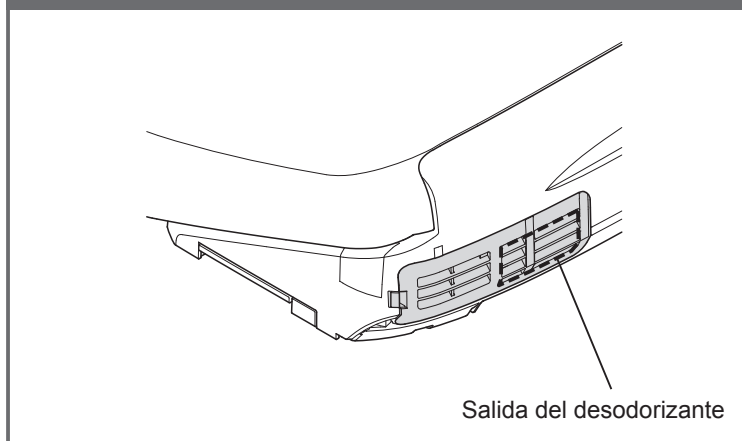

Topes del asiento del inodoro

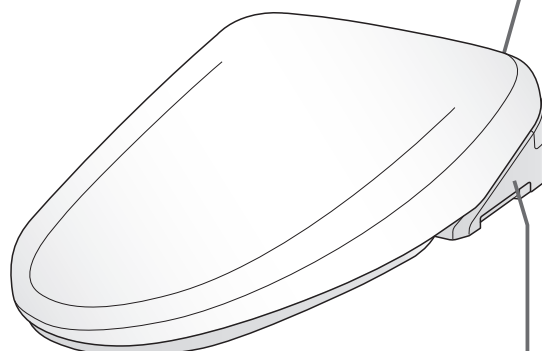
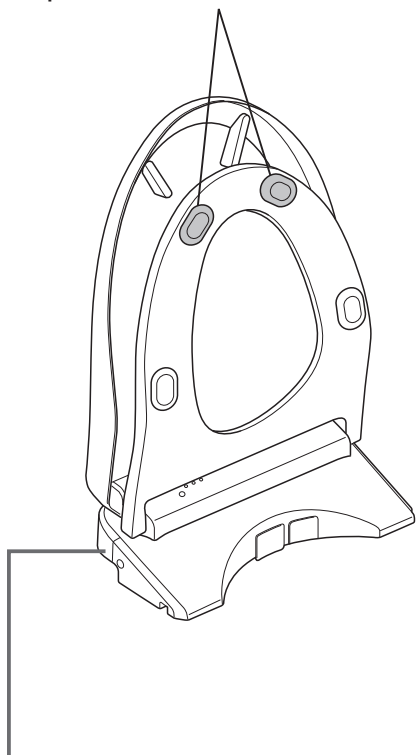

Lado izquierdo de la unidad principal

Válvula de vaciado del filtro de agua (página 41)

Conector hembra con función "Auto-descarga"<sup>\*\*2</sup>

Cubierta

Para SW\*\*\*\*T40

Para SW\*\*\*\*

Luz tenue<sup>\*3</sup>

Lado derecho de la unidad principal

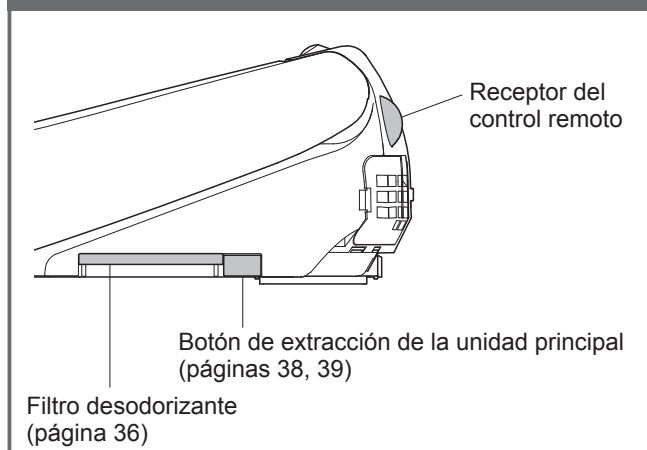

\*1 La forma y la ubicación varían dependiendo del tipo de taza de inodoro y tanque.

\*2 Solo se utiliza cuando el botón "DESCARGA" está situado en la parte superior del mando a distancia.

\*3 Se usa solo en los modelos con función de "Luz tenue".

# Preparación

## Uso del producto por primera vez

### 1. Inserte la batería

**1** Quite el control remoto del soporte.

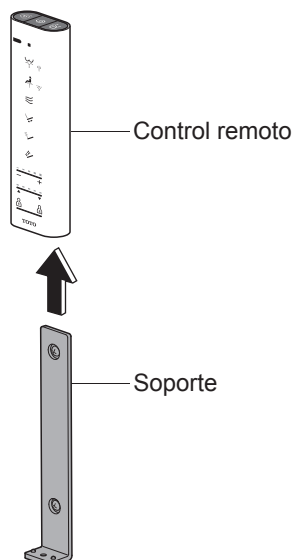

**2** Abra la cubierta de la batería y coloque dos baterías AA.

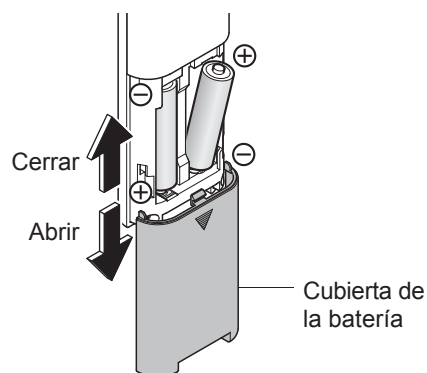

- Cuando las baterías quedan bien colocadas, la pantalla del control remoto muestra los niveles de temperatura (en la parte posterior).
  - Cuando los niveles de temperatura no se visualizan realice el paso 3 de la "Configuraciones de idioma" de la página 56.
- La pantalla se apaga cuando pasa 60 segundos o más sin que se pulsen los botones del control remoto.

**3** Coloque el control remoto en el soporte.

#### ■ Acerca de las baterías

- Utilice baterías alcalinas y de celda seca.
- Asegúrese de cumplir con las "Precauciones de seguridad" para evitar que las baterías se rompan o pierdan líquido, etc. (Páginas 7, 8)

### Si el control remoto está trabado (para evitar robos)

**1** Retire los tornillos del accesorio para el control remoto.

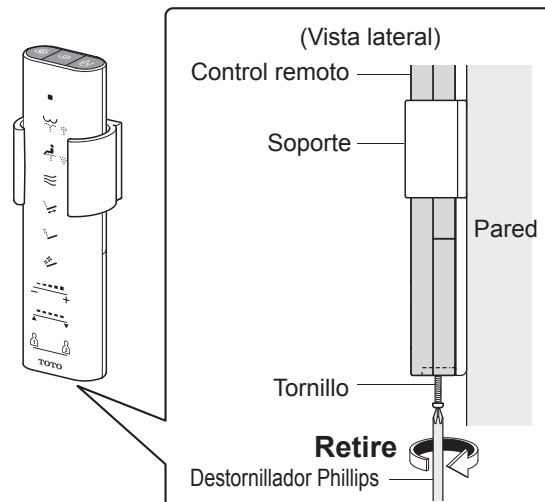

**2** Quite el control remoto del soporte.

#### ■ Para volver a trabar el control remoto

Ajuste y fije los tornillos.  
(Apretar excesivamente puede dañar las partes, como el soporte.)

## 2. Encienda la unidad

### 1 Conecte el enchufe de alimentación.

- La vara se extiende y luego vuelve a su posición.

### 2 Compruebe que el LED "Alimentación" se ilumine.

- Cuando está apagado, lleve el interruptor de "Alimentación" a la posición "ENCENDIDO".

Para operar desde la parte posterior del control remoto

 Presione el botón "ENCENDIDO/APAGADO de Alimentación" durante 3 segundos o más.

Para operar desde la parte delantera del control remoto

\* Se recomienda si el control remoto está bloqueado para evitar el hurto.

 Presione el botón "Limpieza por oscilación" durante 10 segundos o más.



## Para apagar la unidad

Realice la misma operación que realizó en el paso **2** arriba

- El LED "Alimentación" se apaga.

## 3. Abra la llave de paso de agua

### 1 Abra completamente la llave de paso de agua.

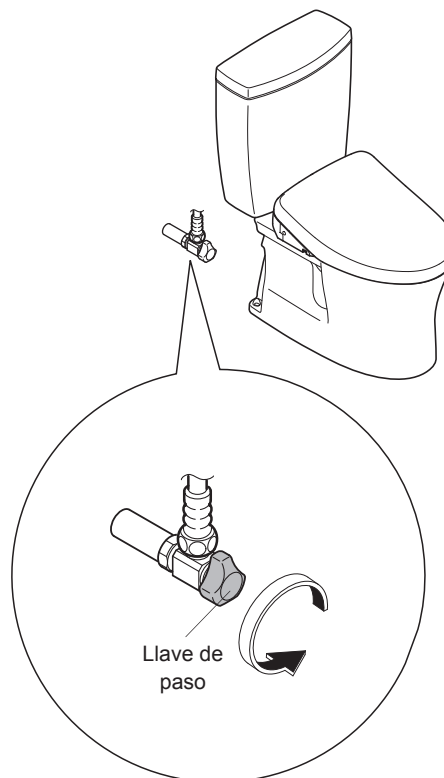

# Operaciones básicas

Opere los controles del control remoto; oirá una señal sonora cuando la unidad principal reciba la señal.

**■ Botones de descarga**  
El tipo de botón varía en función del tipo de unidad de taza o tanque.

**Descarga/ Descarga liviana**

**Descarga**

**Botón de descarga del inodoro no incluido**

**Descarga\*1**

 "Descarga"  
Realiza una descarga.

---

 "Descarga liviana"  
Realiza una descarga breve.

**Apertura y cierre\*2**

 "Apertura y cierre del asiento del inodoro"  
Abre y cierra el asiento del inodoro.

**Detención**



 "Detención"  
Detiene la operación.

**Limpieza**

 "Limpieza posterior"  
Limpia su parte posterior.

---

 "Limpieza posterior suave"  
Limpia su parte posterior con un suave flujo de agua.



• La configuración cambia entre  y  cada vez que se presiona el .

---

 "Limpieza frontal"  
Sirve como bidé para las damas.

---

 "Limpieza frontal amplia"  
Limpia suavemente una zona amplia.

• La configuración cambia entre  y  cada vez que se presiona el .

**Secado**

 "Secado con aire caliente"  
Seca su parte posterior.

**● Funciones que se activan cuando se presiona un botón durante las opciones de "Limpieza posterior", "Limpieza posterior suave", "Limpieza frontal" o "Limpieza frontal amplia".**

**Nota**

● Sentarse hacia atrás en el asiento facilita el ajuste de la ubicación de la vara y reduce las salpicaduras.



**"Limpieza por oscilación"**  
La vara se mueve hacia atrás y hacia adelante para limpiar bien su parte posterior.

• La configuración cambia entre "ENCENDIDO" y "APAGADO" cada vez que se presiona el botón.

---



**"Limpieza por pulsación"**  
Limpia con presión de agua variable entre suave y fuerte.

• La configuración cambia entre "ENCENDIDO" y "APAGADO" cada vez que se presiona el botón.



 **"LIMPIEZA de la Vara"**

Limpie la vara con ewater+

• La vara se puede limpiar automáticamente cuando se usa las funciones de limpieza (Limpieza posterior, Limpieza frontal, etc.). (Página 24)

- Las funciones "Ajuste de la presión del agua", "Ajuste de posición de la vara" y "Bloqueo de la configuración personal" se realizan por desplazamiento.



### "Bloqueo de la configuración personal"

**1** **2** Puede guardar sus configuraciones preferidas para la "presión del agua", la "posición de la vara" y la "temperatura del agua tibia".

- Para guardar una configuración → Página 60
- Para usar

Para usar **1** **2** Para usar **2** **1**   
 (Deslice hacia la izquierda) (Deslice hacia la derecha)

Pulse **1** o **2** y el botón de la limpieza que desee.

- Las luces de "posición de la vara" y "presión de agua" se encenderán durante aproximadamente 10 segundos en sus posiciones de ajuste; la pantalla de "temperatura del agua" cambiará.

- Funciones que se activan cuando se presiona un botón durante las opciones de "Limpieza posterior", "Limpieza posterior suave", "Limpieza frontal" o "Limpieza frontal amplia".

#### Nota

- Sentarse hacia atrás en el asiento facilita el ajuste de la ubicación de la vara y reduce las salpicaduras.

### "Ajuste de la presión del agua"



Puede seleccionar entre cinco niveles de la presión del agua.

- La configuración cambia por un nivel cada vez que se desplaza hacia la derecha o hacia la izquierda.

[-] Más suave

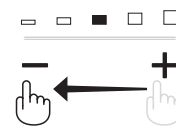

[+] Más fuerte



- Una vez que se desliza para cambiar la configuración "Ajuste de la presión del agua", la posición establecida se encenderá durante 10 segundos.

- Una luz parpadeará durante 10 segundos, aproximadamente, para indicar la configuración actual cuando pulse alguno de los botones de limpieza (limpieza posterior, limpieza posterior suave, limpieza frontal).



### "Ajuste de posición de la vara"



Puede seleccionar entre cinco niveles de la posición de la vara

entre el frente y la parte posterior, usando los botones [▲] y [▼].

- La configuración cambia por un nivel cada vez que se desplaza hacia la derecha o hacia la izquierda.

[▲] mueve hacia delante

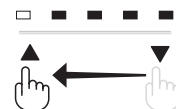

[▼] mueve hacia atrás

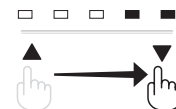

- Una vez que se desliza para cambiar la configuración "Ajuste de posición de la vara", la posición establecida se encenderá durante 10 segundos.

- Una luz parpadeará durante 10 segundos, aproximadamente, para indicar la configuración actual cuando pulse alguno de los botones de limpieza (limpieza posterior, limpieza posterior suave, limpieza frontal).

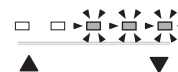

\*1 Disponible sólo cuando el botón "DESCARGA" está situado en la parte superior del mando a distancia.

\*2 Excepto SW3046AT40, SW3046, SW3044AT40, SW3044

\*3 Transmisor del control remoto (Parte frontal, parte superior)

# Operaciones básicas

## Acerca de la pantalla de menú

Esta sección es una descripción general de los ajustes que se pueden configurar con el control remoto.

● Consulte las páginas correspondientes para obtener descripciones detalladas.

### Lado posterior del control remoto

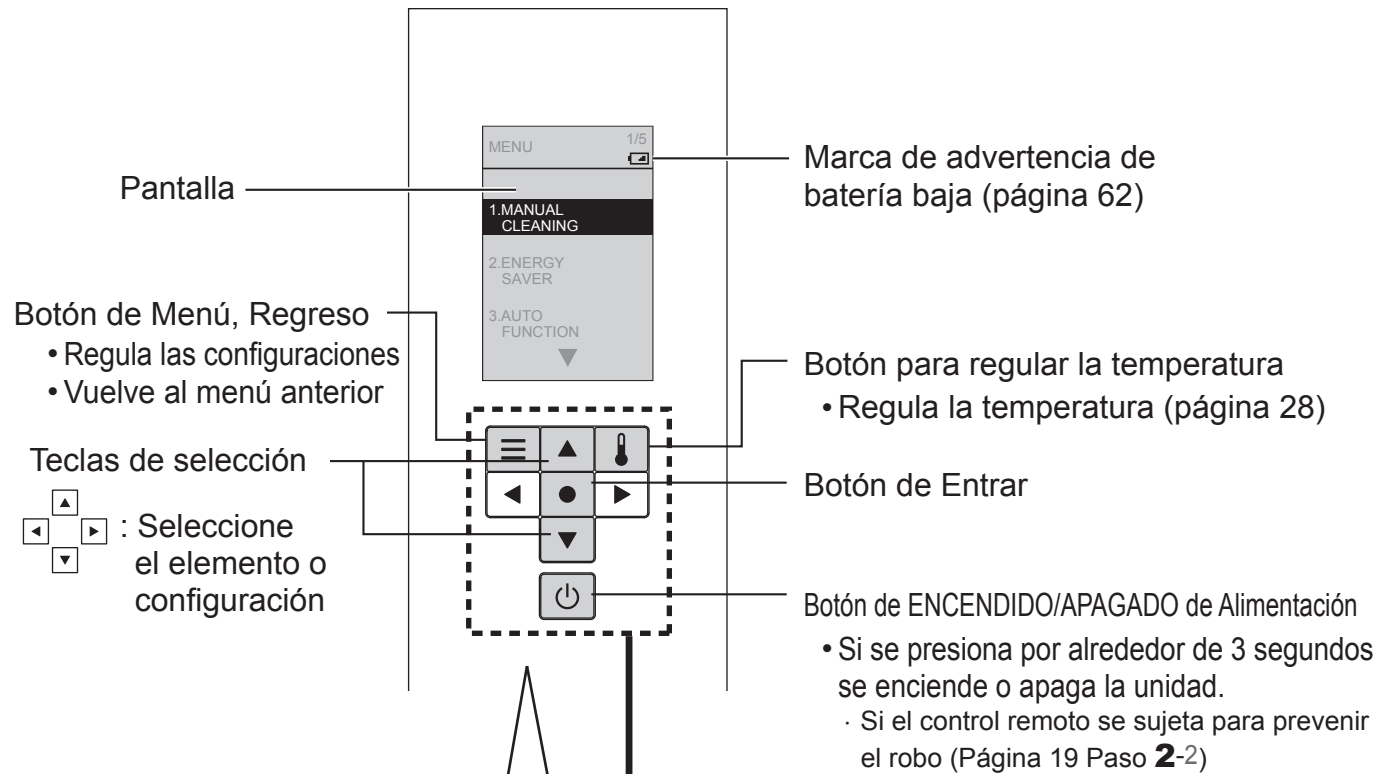

**1** Presione.

- La pantalla cambia.

**2** Configura el elemento de la pantalla.

Puede mover los botones (Arriba/abajo) para seleccionar el elemento o configuración.

- Las letras del elemento seleccionado quedarán resaltadas.

Quando no se elige [MANUAL CLEANING]	Quando se elige [MANUAL CLEANING]

Al presionar el botón , se ingresa el elemento.

**Bloqueo de configuraciones**

Puede bloquear las configuraciones para no activar accidentalmente los botones posteriores mientras utiliza el control remoto.

Método de configuración (página 58)

Pantalla de visualización durante el bloqueo de configuración

Puede configurarlo como lo desee

Si quiere regresar al elemento anterior, presione el botón  .

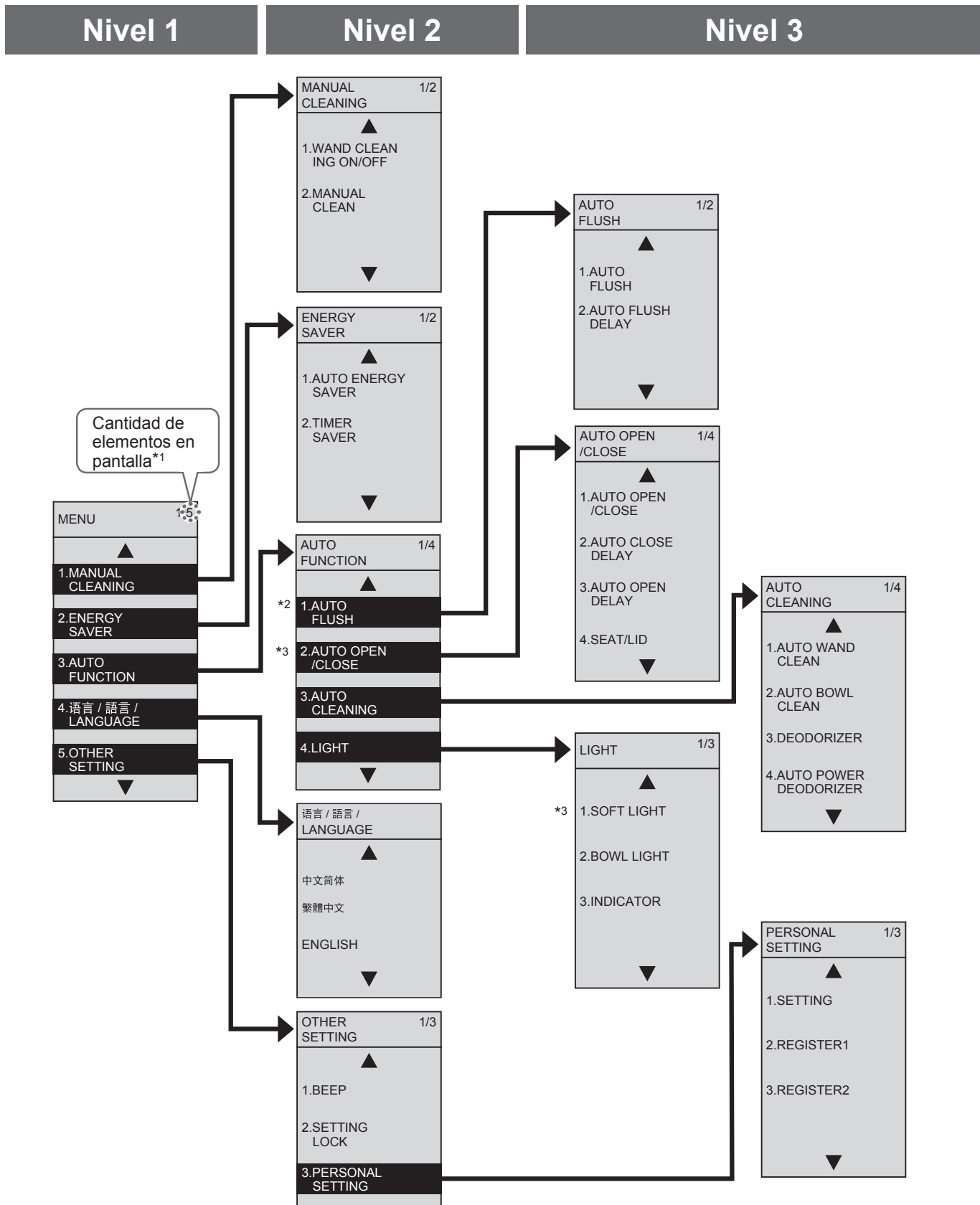

Operación

\*1 Los elementos y números de configuración varían según el modelo.

\*2 Disponible sólo cuando el botón "DESCARGA" está situado en la parte superior del mando a distancia.

\*3 Excepto SW3046AT40, SW3046, SW3044AT40, SW3044

# Funciones automáticas

## Funciones de limpieza

Se utiliza "ewater+"<sup>\*1</sup> para limpiar automáticamente la vara y la unidad de la taza.

- La operación bajo la configuración inicial se describe a continuación.

**Al acercarse**



**Al sentarse \*2**



**Al pararse**



Eliminar olores dentro de la unidad de la taza  
**Desodorizante**



Se activa el desodorizante



Active el desodorizante de encendido automático (Después de 10 segundos aproximadamente)  
→ Se detiene después de unos 60 segundos

Limpia la vara con "ewater+"<sup>\*1</sup>  
**LIMPIEZA automática de la vara**

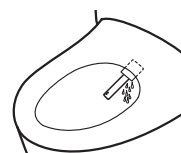

La vara se limpia automáticamente (Después de 25 segundos aproximadamente)  
Solo cuando se usan las funciones de limpieza.  
→ La vara se extiende y "ewater+"<sup>\*1</sup> sale desde la base de la vara

Limpia la unidad de la taza con "ewater+"<sup>\*1</sup>  
**LIMPIEZA automática de la taza**

**Rocío previo**  
→ Se aplica un rocío en la unidad de la taza para evitar que se adhiera la suciedad

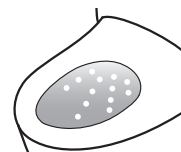

**Rocío posterior** (Después de la LIMPIEZA automática de la vara)  
Si no se usan las funciones de limpieza, el rocío posterior empieza después de 25 segundos aproximadamente.  
→ El rocío "ewater+"<sup>\*1</sup> se realiza en la unidad de la taza

**Luz de la taza**



Se enciende durante el rocío previo



Se enciende durante la LIMPIEZA automática de la vara y el rocío posterior

**Indicador de LIMPIEZA**





(Se enciende)



(Se enciende en un ciclo)

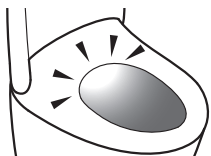

Se ilumina para indicar que las funciones de "LIMPIEZA" están activas.

<p><b>■Luz de la taza</b> Se enciende para indicar que la LIMPIEZA automática de la taza y la LIMPIEZA automática de la vara están activas.</p> 	<p><b>■Indicador de LIMPIEZA</b> Se ilumina para indicar que las funciones de limpieza están activas.</p> 
---	--

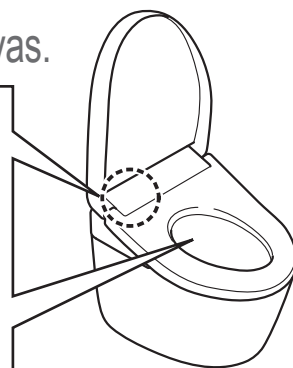

**■Nota**

**■Cambio de la configuración**

"ewater+" también se puede usar presionando el botón del control remoto

Operación

<p>• <b>El filtro del desodorizante necesita un mantenimiento regular.</b> (Página 36)</p>	<ul style="list-style-type: none"> <li>• "Desodorizante" ENCENDIDO/APAGADO</li> <li>• "Desodorizante de encendido automático" ENCENDIDO/APAGADO (Página 52 para todo)</li> </ul>
<p>• Cuando las funciones (limpieza Posterior y Frontal, etc.) de limpieza no se usan durante 8 horas, la vara se limpia automáticamente. (El agua sale de alrededor de la vara.)</p>	<ul style="list-style-type: none"> <li>• "LIMPIEZA automática de la vara" ENCENDIDO/APAGADO (Página 50)</li> </ul>
<ul style="list-style-type: none"> <li>• El rocío previo y posterior no se aplican si el asiento del inodoro está abierto.</li> <li>• El rocío previo no funciona por cerca de 90 segundos después de que el rocío posterior ha terminado.</li> <li>• Cuando la característica de limpieza (limpieza Posterior y Frontal, etc.) no se usa por cerca de 8 horas, el rocío se realiza en la unidad de la taza automáticamente.</li> </ul>	<ul style="list-style-type: none"> <li>• "LIMPIEZA automática de la taza" ENCENDIDO/APAGADO (Página 50)</li> </ul>
	<ul style="list-style-type: none"> <li>• "Luz de la taza" ENCENDIDO/APAGADO (Página 54)</li> </ul>
<p>• Se enciende continuamente o en un ciclo cuando esté operando "LIMPIEZA automática de vara", "LIMPIEZA automática del inodoro" o "Desodorizante de encendido automático". (Se enciende solo cuando el asiento del inodoro no se está usando)</p>	<ul style="list-style-type: none"> <li>• "Indicador de LIMPIEZA" ENCENDIDO/APAGADO (Página 54)</li> </ul>

**Para la vara**





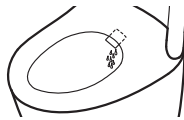





Presione el botón "LIMPIEZA de la Vara"  
(Una vez que la vara está limpia, el agua sale de alrededor de la vara.)



- Limpiar la vara extendida.  
→ "Limpieza de la vara" (Página 37)

**Para la unidad de la taza ( [MANUAL CLEAN] )**

-  Presione.
-   Selecciona [MANUAL CLEANING].  
→   Presione.
-   Selecciona [MANUAL CLEAN].  
→   Presione.

(El rocío "ewater+" se rocía en la unidad de la taza)

**Nota**

- No se puede usar cuando la vara está afuera o cuando esté sentado en el asiento del inodoro.

\*1 ¿Qué significa "ewater+" ?

"ewater+" permite que la función de la vara autolimpiable trabaje de forma efectiva y evita que se acumule suciedad que puede causar manchas.

- "ewater+" se genera a partir de agua potable.
- "ewater+" ayuda a minimizar superficies sucias, pero no hace que la limpieza sea innecesaria.
- El efecto y la duración dependen del entorno y las condiciones de uso.

\*2 El agua sale del área alrededor de la vara durante varios segundos mientras el agua se calienta.

# Funciones automáticas

## Funciones convenientes

Hay diversas funciones automáticas disponibles.

- A continuación, se describe la operación según la configuración inicial.

**Al acercarse** \*1



**Al sentarse**



**Al pararse**



Descargar automáticamente  
**Descarga automática**\*2

Al utilizar el asiento del inodoro



El inodoro se descarga (Después de unos 10 segundos)

Al pararse y utilizarlo

Para abrir la tapa del inodoro automáticamente  
**Apertura y cierre automático**\*3

Al utilizar el asiento del inodoro

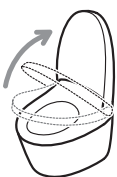

La tapa del inodoro se abre

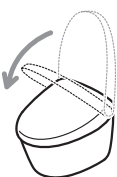

La tapa del inodoro se cierra (Después de unos 90 segundos)

Al pararse y utilizarlo

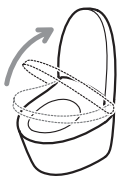

La tapa del inodoro se abre



Abra el asiento del inodoro con el control remoto.

Para iluminar el interior del baño con una luz tenue  
**Luz tenue**\*3

Se ilumina en modo medio

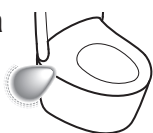

Se ilumina en modo alto

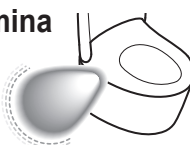

Se ilumina en modo medio

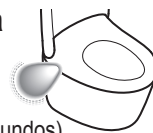

(Cerca de 90 segundos)

\*1 La detección a través del sensor de cuerpo puede ser difícil cuando alguien pequeño, como un niño, utiliza el inodoro.  
 \*2 Disponible sólo cuando el botón "DESCARGA" está situado en la parte superior del mando a distancia.  
 \*3 Excepto SW3046AT40, SW3046, SW3044AT40, SW3044  
 \*4 Para los modelos SW3046AT40 y SW3044AT40, la descarga automática no se activará cuando el usuario utilice el inodoro de pie.  
 \*5 Se utilizará una descarga completa dependiendo del tipo de unidad de la taza.

## Al alejarse

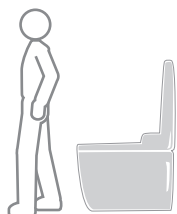

### ■ Nota

### ■ Cambio de la configuración

- La descarga automática no está disponible en los siguientes casos:
  - Alrededor de 60 segundos una vez descargado el inodoro. (Luego de que hayan pasado 60 segundos, realice la descarga usando el mando a distancia). Cuando el tiempo que permanece sentado en el asiento del inodoro o parado frente a la unidad principal es menor a los 6 segundos. (Realice la descarga con el mando a distancia).
- La descarga varía dependiendo de cuánto sea el tiempo que permanezca sentado en el asiento del inodoro.
  - Entre 6 y 30 segundos: "Descarga suave"<sup>\*5</sup> Alrededor de 30 segundos o más: "Descarga completa"
- Dependiendo de algunos factores tales como la ubicación del inodoro, la descarga suave puede demorar hasta 20 segundos cuando se la usa levantada.

- "Descarga automática" ENCENDIDO/ APAGADO
- "Demora de la descarga automática" (5 segundos, 10 segundos o 15 segundos) (Página 44 para todo)

### El inodoro se descarga<sup>\*4</sup>

( Realiza una "descarga suave" alrededor de 3 segundos después de que el usuario se haya retirado unos 1,3 ft (alrededor de 40 cm) de la unidad de la taza.)<sup>\*5</sup>



- Cuando la tapa del inodoro se cierre manualmente, no podrá abrirse automáticamente por aproximadamente 15 segundos. (Abra y cierre a mano.)
- Cuando no se sienta en el asiento del inodoro, o bien se sienta o se para frente a la unidad de la taza durante poco tiempo, la tapa tarda unos 5 minutos en cerrarse automáticamente.

- "Apertura y cierre automático" ENCENDIDO/ APAGADO
- "Demora del cierre automático" (25 segundos o 90 segundos) (Página 46)
- "Demora de la apertura automática" (15 segundos, 30 segundos o 90 segundos)
- Asiento/tapa (Tapa/Asiento · Tapa) (Página 48)

La tapa y el asiento del inodoro se cierran (Alrededor de 90 segundos después de alejarse de la unidad de la taza por alrededor de 1,3 ft (alrededor de 40 cm o más.)



### Se ilumina en modo bajo

(Se apaga después de 5 segundos)



- "Luz tenue" ENCENDIDO/ APAGADO (Página 54)

# Configuración de la temperatura



Agua tibia, Asiento del inodoro, Secado

Se pueden configurar cinco diferentes niveles de temperatura desde alta a baja y "APAGADO".

**1** Quite el control remoto del soporte.

- Si el control remoto está bloqueado para evitar robos (Página 18)

**2**  Presione.

**3**   
 Seleccione el elemento que desea.

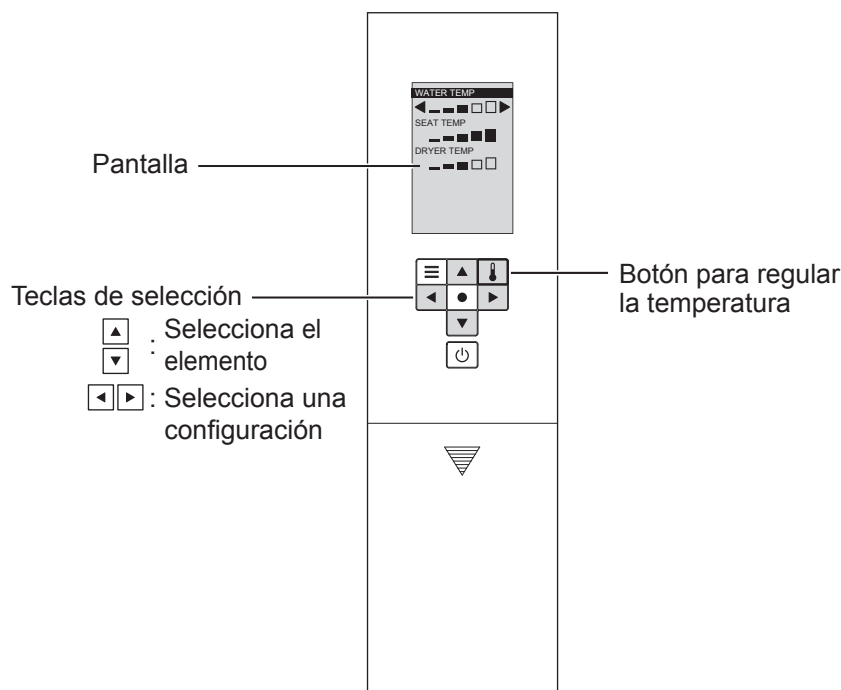
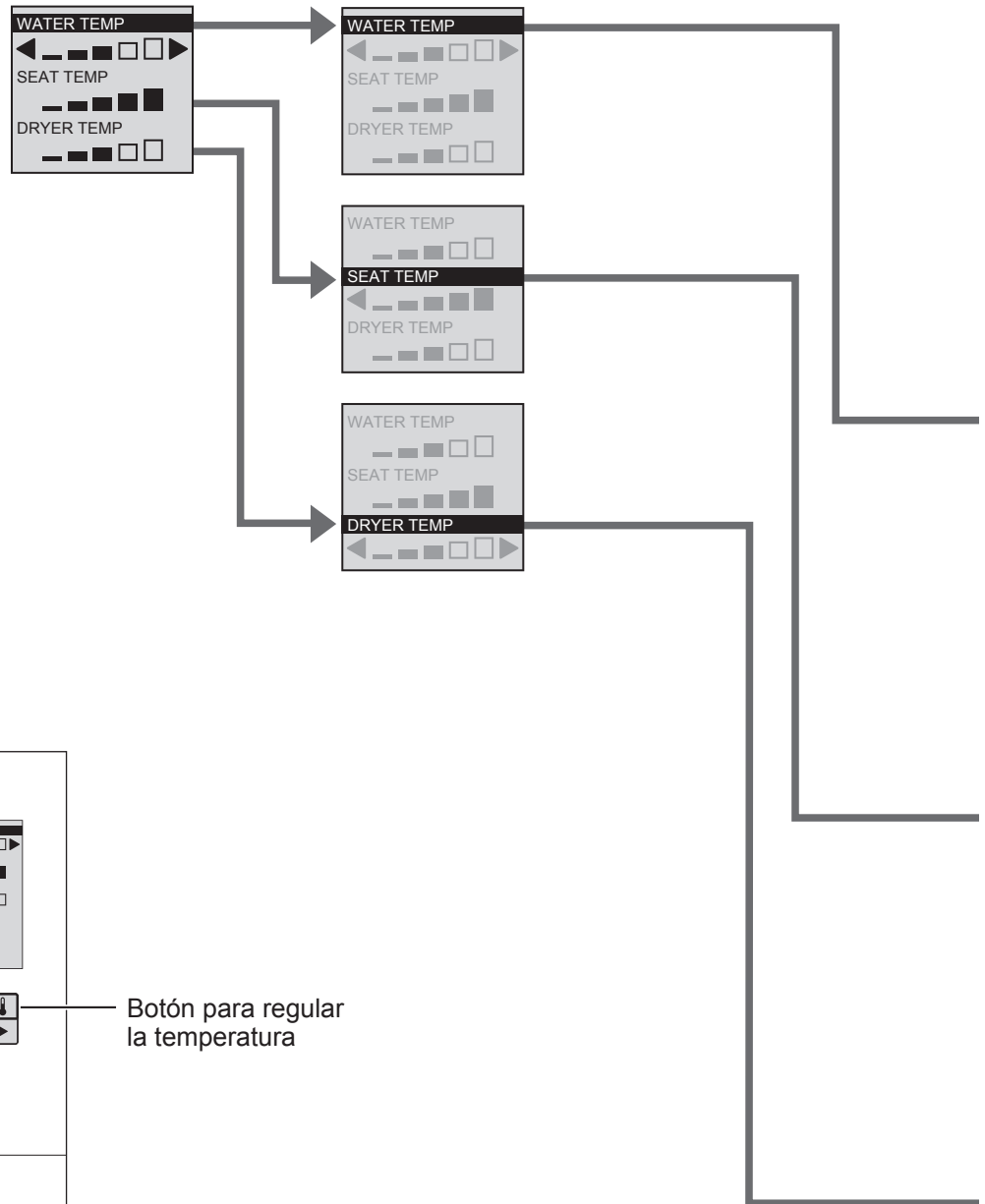

## PRECAUCIÓN

- Durante la configuración la pantalla se apaga si no se presiona ningún botón en un lapso de 60 segundos. Si no completa la configuración, vuelva a empezar desde el paso 2.

**4**  Selecciona el nivel de temperatura.

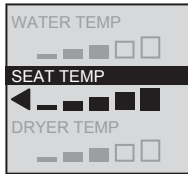

<Configuración finalizada>

**5** Coloque el control remoto en el sujetador.

- Si el control remoto se sujeta para prevenir el robo (Página 18)

### Temperatura del agua tibia

Pulse  hasta que aparezca [OFF].

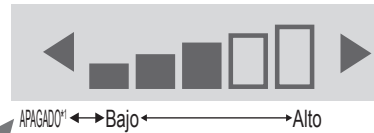

### Temperatura del asiento del inodoro

Pulse  hasta que aparezca [OFF].

- Cuando se configura en "APAGADO", el LED de "ASIENTO" en la pantalla principal se apagará.

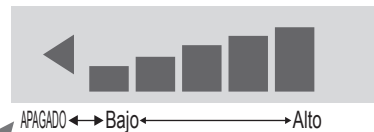

### Temperatura del aire de secado

- La función "Secado" no puede ponerse en "APAGADO".

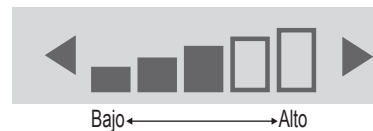

\*1 Para evitar la condensación, la temperatura del agua no debe bajar de 20°C, aunque esté configurado en "APAGADO".

- Si al ajustar la temperatura no calienta el asiento del inodoro → ¿Está "Ahorro de energía" configurado en "ENCENDIDO"? (Página 32)

# Funciones de ahorro de energía

**Tipo**

Se puede seleccionar "Ahorro de energía automático", "Ahorro de energía automático+" o "Ahorro de energía con temporizador". Para ahorrar energía, la temperatura del asiento del inodoro se vuelve baja (o "APAGADO").

- "Ahorro de energía automático" toma aproximadamente 10 días para detectar periodos de tiempo en que el asiento del inodoro nunca se usa o se usa de manera poco frecuente.

Tipo	Situación	Ahorro de energía está encendida	
		Pantalla principal	
<b>Ahorro de energía automático</b>	<p>Utilice el producto para ahorrar energía de manera automática.</p> <p>El producto detecta periodos de uso poco frecuente y baja la temperatura del asiento del inodoro automáticamente.</p>		→
<b>Ahorro de energía automático+</b>	<p>Usted desea ahorrar más energía</p> <p>Además de la función de ahorro automático de energía, apaga automáticamente el calentador del asiento del inodoro durante periodos donde el inodoro no se usa nunca.</p>		→
<b>Ahorro de energía con temporizador</b>	<p>Desea ahorrar energía solo durante el lapso predeterminado. (6 horas, 9 horas)</p> <p>Una vez que se configure el tiempo, el calentador del asiento del inodoro se apaga automáticamente durante el periodo de tiempo configurado diariamente.</p>		→
<b>Ahorro de energía con temporizador + Ahorro de energía automático / Ahorro de energía automático+</b>	<p>Desea ahorrar mucha energía con las funciones de ahorro de energía automático y ahorro de energía con temporizador.</p> <p>Cuando se activan las funciones de "Ahorro de energía con temporizador" y "Ahorro de energía automático / Ahorro de energía automático+", la segunda funciona cuando la primera está inactiva.</p>		

- Aún si la función de ahorro automático de energía está encendida (es decir, el calentador del asiento del inodoro está configurado en "Bajo" o en "APAGADO"), el asiento del inodoro se calienta a la temperatura configurada en alrededor de 15 minutos. (El indicador LED en la pantalla principal regresa al estado por el cual el ahorro de energía está encendido.)

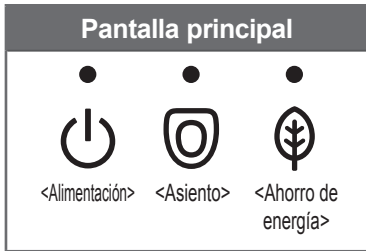

Cuando la función de ahorro de energía está en funcionamiento		AM		PM				
Calentador del asiento del inodoro		0	4	6	8	5	9	0
<p>Encendido (Naranja)</p> <p>APAGADO Encendido</p>	<p>Bajo</p>	<p>Ejemplo: Uso poco frecuente de 9 pm a 6 am</p> <p style="text-align: center;"><b>Configure la temperatura<sup>*1</sup></b></p> <p style="text-align: center;">Temperatura baja<sup>*2</sup></p>						
<p>Encendido (Naranja)</p> <p>APAGADO</p>	<p>Bajo</p> <p>APAGADO</p>	<p>Ejemplo: No se usó desde las 0 am a las 4 am</p> <p style="text-align: center;"><b>Configure la temperatura<sup>*1</sup></b></p> <p style="text-align: center;">Temperatura baja<sup>*2</sup></p> <p style="text-align: center;">APAGADO<sup>*3</sup></p>						
<p>Encendido (Verde)</p> <p>APAGADO</p>	<p>APAGADO</p>	<p>Ejemplo: Configure de 8 am a 5 pm</p> <p style="text-align: center;"><b>Configure la temperatura<sup>*1</sup></b></p> <p style="text-align: center;"><b>APAGADO<sup>*3</sup></b></p> <p style="text-align: center;"><b>Configure la temperatura<sup>*1</sup></b></p>						
<ul style="list-style-type: none"> <li>● Durante el "Ahorro de energía automático / Ahorro de energía automático+": el mismo indicador LED que en el "Ahorro de energía automático / Ahorro de energía automático+" (vea arriba)</li> <li>● Durante "Ahorro de energía con temporizador": el mismo indicador LED que en el "Ahorro de energía con temporizador" (vea arriba)</li> </ul>	<p>Bajo</p> <p>APAGADO</p>	<p>Ejemplo: Cuando el "Ahorro de energía con temporizador" con "Ahorro de energía automático+" se utilizan juntos</p> <p style="text-align: center;"><b>Configure la temperatura<sup>*1</sup></b></p> <p style="text-align: center;">Temperatura baja<sup>*2</sup></p> <p style="text-align: center;"><b>APAGADO<sup>*3</sup></b></p> <p style="text-align: center;"><b>Configure la temperatura<sup>*1</sup></b></p> <p style="text-align: center;">Temperatura baja<sup>*2</sup></p>						

Operación



\*1 La temperatura del asiento del inodoro que se configuró en la página 28.  
 \*2 El periodo de tiempo cuando el calentador del asiento del inodoro se configura a "Bajo".  
 \*3 El periodo de tiempo cuando el calentador del asiento del inodoro se configura a "APAGADO".

Para configurar el ahorro de energía Página 32 y 33

# Funciones de ahorro de energía



## Configuración

Indique la hora de inicio del "Ahorro de energía con temporizador".

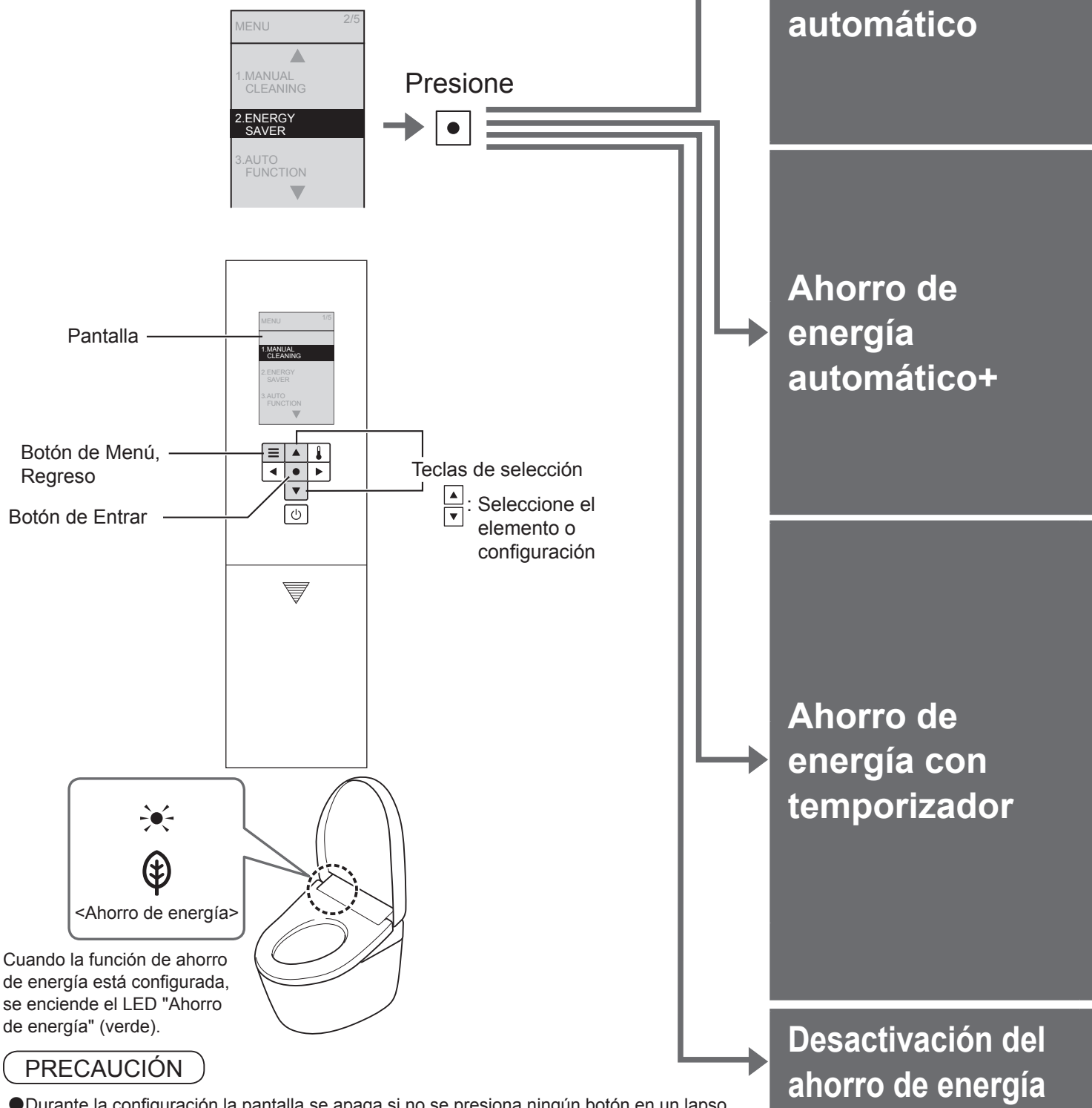
- 1  Presione.
- 2   
 Selecciona [ENERGY SAVER].





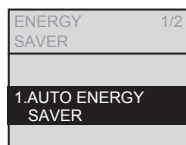

**3**   Selecciona  
[AUTO ENERGY SAVER].



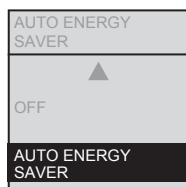

Presione 

**4**   Selecciona  
[AUTO ENERGY SAVER].



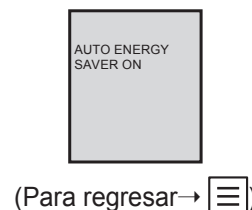

Presione  → 

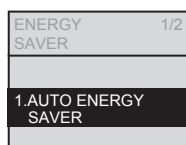

**3**   Selecciona  
[AUTO ENERGY SAVER].



Presione 

**4**   Selecciona  
[AUTO ENERGY SAVER+].

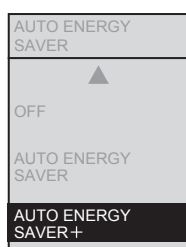

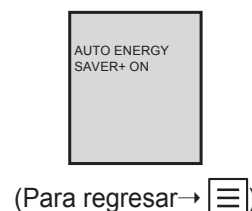

Presione  → 

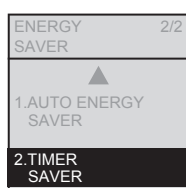

**3**   Selecciona  
[TIMER SAVER].



Presione 

**4**   Selecciona  
[6H], [9H] o [OFF].

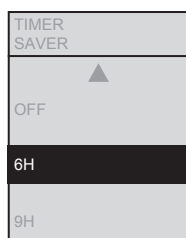

Presione  → 

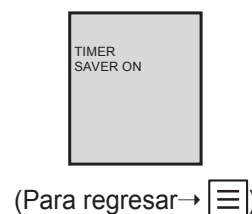

■ Para cambiar la hora de ahorro de energía con temporizador → Vuelva a configurar el ahorro de energía con temporizador a la hora que usted desee.

Selecione [OFF] en el paso **4** e cada procedimiento anterior y pulse .

# Mantenimiento

## Enchufe de alimentación

### Enchufe de alimentación (Aproximadamente una vez al mes)

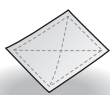

Paño seco



Paño húmedo

- 1** Desconecte el enchufe y límpielo con un paño seco.



- 2** Conecte el enchufe de alimentación.
  - El LED de "Alimentación" se enciende.

### ! ADVERTENCIA

- **Periódicamente, quite el polvo de las clavijas y demás piezas del enchufe de alimentación.**
  - Desconecte el enchufe y límpielo con un paño seco.
- **Conecte bien el enchufe de alimentación.**
- **Al desconectar el enchufe, sostenga la parte más sólida del enchufe.**
  - Tirar del cable de alimentación puede dañar el enchufe de alimentación o el propio cable.



### ! ADVERTENCIA



**Desconecte siempre el enchufe de alimentación del tomacorriente antes de efectuar el mantenimiento o la inspección.**

(Si no lo hace, puede producirse una descarga eléctrica o una falla de funcionamiento; esto puede ocasionar un desperfecto.)

**Por razones de seguridad, desconecte el enchufe de alimentación antes de efectuar el mantenimiento.\*1**



**No utilice un paño seco o papel higiénico en las piezas de plástico.**

(Puede causar daños.)

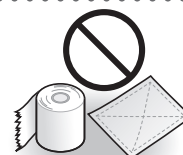

\*1 Excepto al utilizar "Limpieza de la vara".

\*1 Una vez ejercida la potencia máxima, la tapa del inodoro no se abre automáticamente durante al menos 10 segundos. (Debido a que se está preparando para el funcionamiento.) Abra y cierre a mano.

(Excepto SW3046AT40, SW3046, SW3044AT40, SW3044)

## Unidad principal

### Unidad principal (Diariamente aproximadamente)



Paño suave humedecido con agua

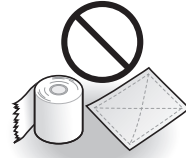

- Papel higienico
- Paño seco
- Cepillo estropajo de nylon (Pueden causar daños.)

1

Desconecte el enchufe de alimentación.

2

Limpie con un paño suave humedecido con agua y bien escurrido.

■ Para la suciedad difícil de quitar

- Limpie con un paño suave humedecido con detergente de cocina neutro y diluido, y luego limpie con un paño suave humedecido con agua.

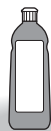

· Detergente neutro de cocina



- Diluyente de pintura
- Bencina
- Soluciones de limpieza en polvo

3

Conecte el enchufe de alimentación.

- El LED "Alimentación" se enciende.

#### ¡Atención!

- Este producto es dispositivo eléctrico. Cuide que no penetre agua en el interior ni deje restos de detergente en el espacio entre la unidad superior y la unidad de la taza. (Pueden dañarse las piezas de plástico o producirse fallas de funcionamiento.)
- Al utilizar una solución de limpieza para inodoros, enjuague dentro de los 3 minutos de aplicado y deje el asiento del inodoro y la tapa del inodoro abiertos.
  - Limpie los restos de la solución de limpieza. (Si el vapor de una solución de limpieza para inodoros ingresa a la unidad superior, podrían producirse fallas de funcionamiento.)
- No presione o jale las cubiertas que se encuentran alrededor de la vara con fuerza excesiva. (Puede causar daños o fallas de funcionamiento.)
- Limpie la superficie posterior del asiento del inodoro y los cojines del asiento del inodoro con un paño suave ligeramente humedecido con agua. (De lo contrario, la adhesión de polvo puede provocar descoloración.)

## Filtro desodorizante

### Filtro desodorizante (Aproximadamente una vez al mes)

**1** Desconecte el enchufe de alimentación.

**2** Quite el filtro desodorizante.  
• Sostenga el botón y tire hacia afuera.  
• No ejerza demasiada fuerza. (Puede causar daños o fallas de funcionamiento.)

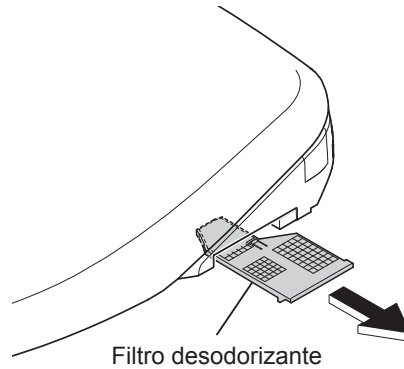

**3** Limpie con un cepillo de dientes o herramienta similar.  
• Cuando lave con agua, seque bien antes de la instalación.



**4** Instale el filtro desodorizante.



**5** Conecte el enchufe de alimentación.  
• El LED "Alimentación" se enciende.



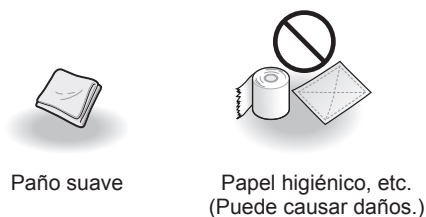

# Vara

## Vara (Aproximadamente una vez al mes) <Si detecta suciedad (Limpieza de la vara)>





### 1 Extienda la vara.

Para operar desde la parte posterior del control remoto

- (1)  Presione.
- (2)  Seleccione [MANUAL CLEANING]. →  Presione.
- (3)  Seleccione [WAND CLEANING ON/OFF]. →  Presione.

Para operar desde la parte delantera del control remoto

\* Se recomienda si el control remoto se sujeta para prevenir el robo.

- (1)  Presione el botón "Detención" durante 10 segundos o más.
  - Todos los indicadores del mando a distancia parpadean o se escucha un sonido electrónico desde la unidad principal.
- (2)  Presione el botón "Limpieza frontal" durante 3 segundos o más.

- La vara se extiende y rocía agua para realizar la limpieza.
- La vara se retrae automáticamente después de unos 5 minutos.

### 2 Limpie con un paño suave húmedo.

- No empuje, tire ni presione la vara con demasiada fuerza.  
(Puede causar daños o fallas de funcionamiento.)

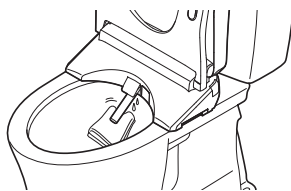

### 3

- Presione el botón "Detención" en la parte delantera del control remoto.
- La vara se retrae.

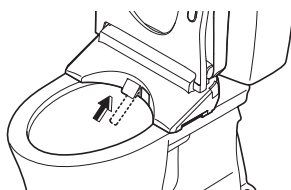

# Mantenimiento

## Espacio entre la unidad principal y la unidad de la taza

{SW3056AT40, SW3046AT40, SW3054AT40, SW3044AT40}

### Espacio entre la unidad principal y la unidad de la taza (Aproximadamente una vez al mes)

La unidad principal se puede retirar para limpiar la parte superior de la unidad de la taza y la parte inferior de la unidad principal.

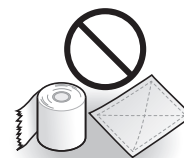

Paño suave humedecido con agua    Papel higiénico, etc. (Puede causar daños.)

**1** Desconecte el enchufe de alimentación.

**2** Retire la unidad principal.

- No tire de la unidad con demasiada fuerza (porque la manguera de suministro de agua y el cable de alimentación están instalados).

(1) Tire de la unidad principal hacia usted mientras presiona el "Botón de extracción de la unidad principal".

(2) Levante la unidad principal.

- No incline excesivamente la manguera del suministro de agua.

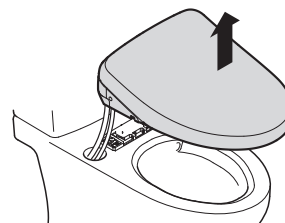
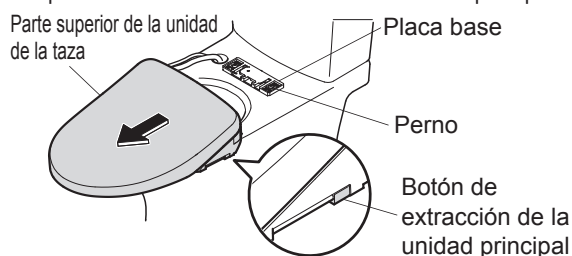

**3** Limpie la parte superior de la unidad de la taza y la parte inferior de la unidad principal.

- Limpie con un paño suave humedecido con detergente de cocina neutro y diluido, y luego limpie con un paño suave humedecido con agua para eliminar los restos de detergente.

**4** Instale la unidad principal.

(1) Levante la unidad principal luego bájela en forma recta mientras enrosca el cable de alimentación y la manguera del suministro de agua en la cavidad de la unidad de la taza.

- Tenga cuidado de no apretar el cable de alimentación.
- No incline excesivamente la manguera del suministro de agua.

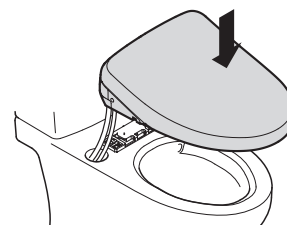

(2) Alinee la unidad principal con el centro de la placa base y presiónela firmemente sobre la placa base hasta oír un clic

#### **PRECAUCIÓN**



**Empuje la unidad principal firmemente en la placa base hasta que se oiga un clic.**

(De lo contrario, la unidad principal puede aflojarse y caerse, lo que puede provocar lesiones.)

Después de la instalación, verifique que la unidad principal no se suelte, aun cuando se tire de ella.

Placa base

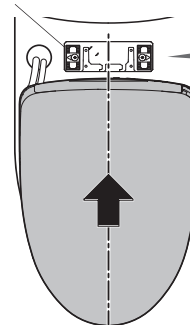

Clic

**5** Conecte el enchufe de alimentación.

- El LED "Alimentación" se enciende.

{SW3056, SW3046, SW3054, SW3044}

## Espacio entre la unidad principal y la unidad de la taza (Aproximadamente una vez al mes)

La unidad principal se puede retirar para limpiar la parte superior de la unidad de la taza y la parte inferior de la unidad principal.

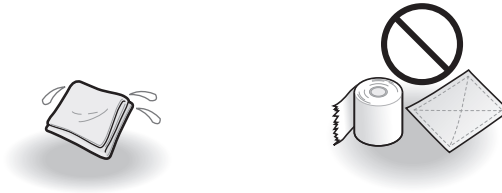

Paño suave humedecido con agua    Papel higiénico, etc. (Puede causar daños.)

**1** Desconecte el enchufe de alimentación.

**2** Retire la unidad principal.

- No tire de la unidad con demasiada fuerza (porque la manguera de suministro de agua y el cable de alimentación están instalados).

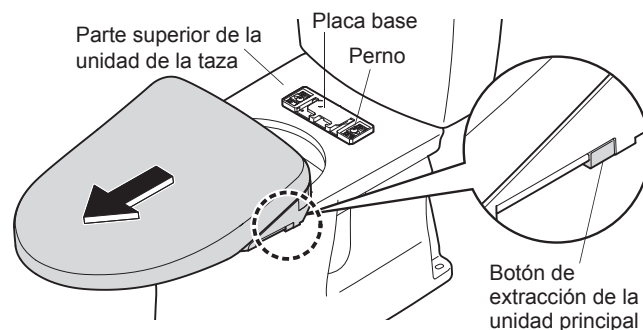

Tire de la unidad principal hacia usted mientras presiona el botón "Extracción de la unidad principal".

**3** Limpie la parte superior de la unidad de la taza y la parte inferior de la unidad principal.

- Limpie con un paño suave humedecido con detergente de cocina neutro y diluido, y luego limpie con un paño suave humedecido con agua para eliminar los restos de detergente.

**4** Instale la unidad principal.

- Tenga cuidado de no apretar los cables entre la unidad principal y la placa base.

### **PRECAUCIÓN**

- **Empuje la unidad principal firmemente en la placa base hasta que se oiga un clic.** (De lo contrario, la unidad principal puede aflojarse y caerse, lo que puede provocar lesiones.)

Después de la instalación, verifique que la unidad principal no se suelte, aun cuando se tire de ella.

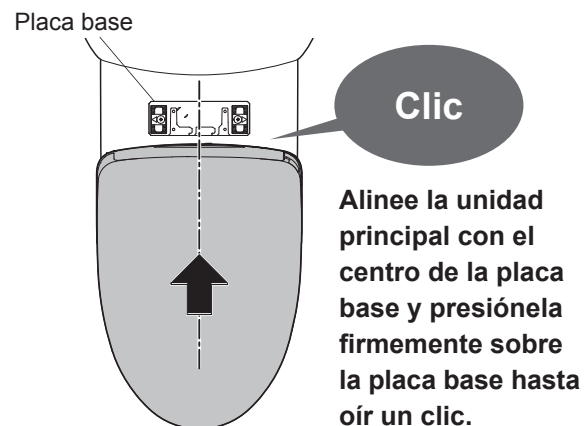

**5** Conecte el enchufe de alimentación.

- El LED "Alimentación" se enciende.

### Espacio entre la Unidad Principal y la Tapa del Inodoro (Aproximadamente una vez al mes)

La tapa del inodoro se puede retirar para limpiarla a fondo.

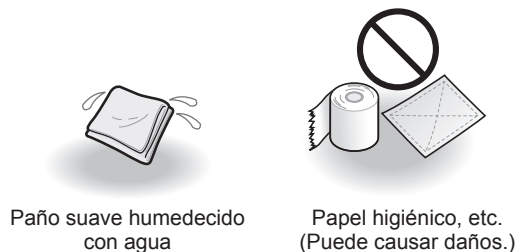

Paño suave humedecido con agua

Papel higiénico, etc. (Puede causar daños.)

- 1** Desconecte el enchufe de alimentación.
- 2** Retire la unidad principal. (Páginas 38, 39)
- 3** Quite la tapa del inodoro.
  - Incline la tapa del inodoro ligeramente hacia el frente.
  - ↓
  - (A): Tire del lado izquierdo hacia afuera.
  - ↓
  - (B): Desenganche la bisagra de la lengüeta y tire hacia arriba.
  - ↓
  - (C): Desenganche el lado derecho.
- 4** Limpie con un paño suave humedecido con agua y bien escurrido.
- 5** Vuelva a instalar la tapa del inodoro.
  - (D): Una la clavija y la bisagra en el lado derecho.
  - ↓
  - Incline la tapa del inodoro ligeramente hacia el frente.
  - ↓
  - (A): Mientras tira del lado izquierdo,
  - ↓
  - (E): Instale uniendo la bisagra con la lengüeta.

\* Tenga cuidado para no pellizcarse los dedos.
- 6** Instale la unidad principal. (Páginas 38, 39)
- 7** Conecte el enchufe de alimentación.
  - El LED "Alimentación" se enciende.
- 8** Abra y cierre la tapa del inodoro para verificar la reinstalación.

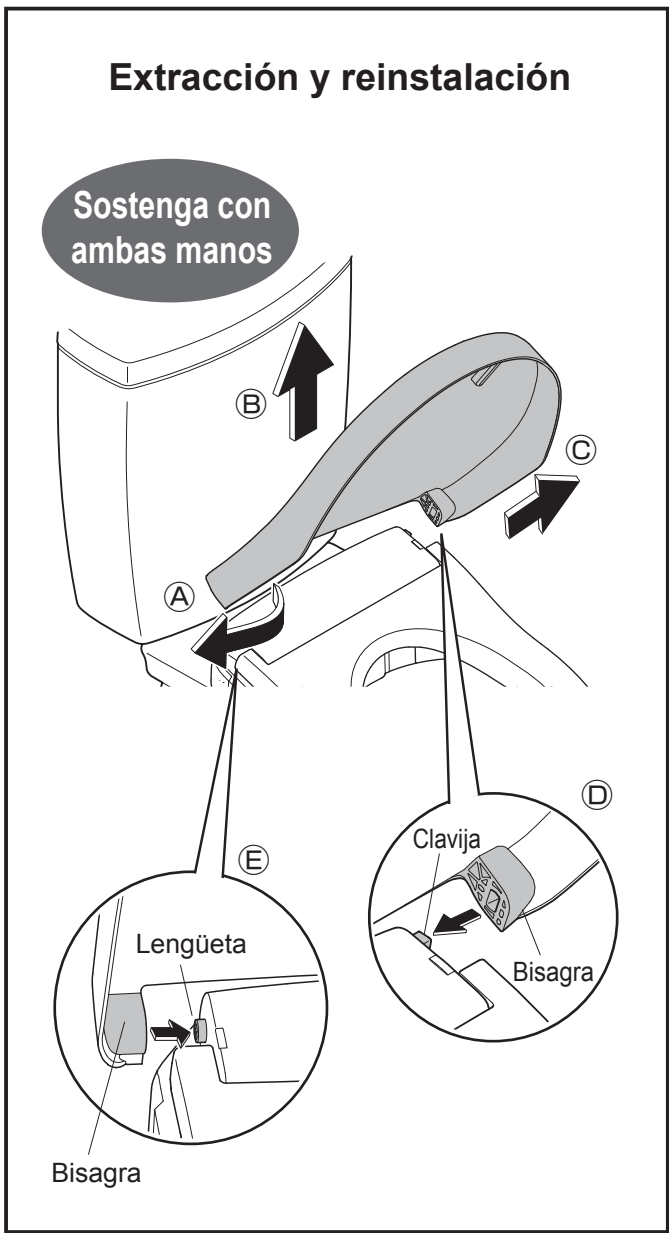



# Válvula de vaciado con filtro de agua

## Válvula de vaciado con filtro de agua (Aproximadamente una vez cada 6 meses) <Si considera que la presión del agua ha disminuido>

1

Cierre la llave de paso de agua.

- El suministro de agua se detiene.



### PRECAUCIÓN



No quite la válvula de vaciado del filtro de agua si la llave de paso está abierta.

(De lo contrario, el agua puede salpicar.)

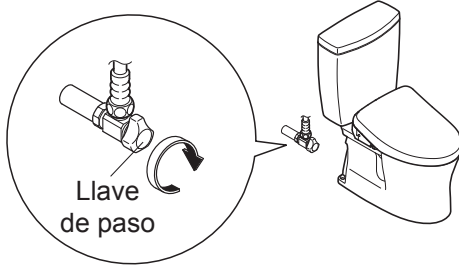

2



Presione el botón "LIMPIEZA de la Vara".

- Abra la cubierta de la vara. (Libere la presión de la tubería de suministro de agua.)

3

Desconecte el enchufe de alimentación.

4

Quite la cubierta y la válvula de vaciado del filtro de agua.

- Afloje la válvula de vaciado del filtro de agua con un destornillador de punta plana, y luego tire de ella.

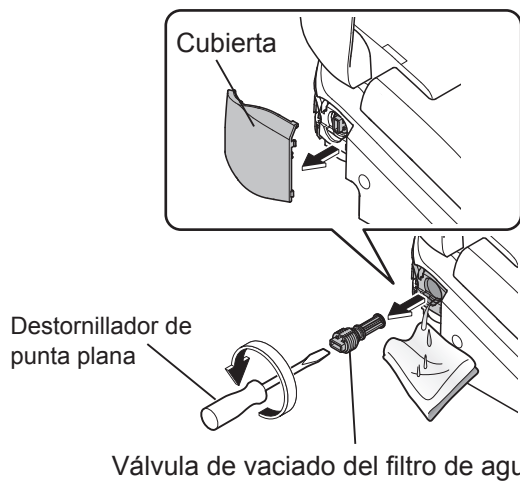

5

Limpe con un cepillo de dientes o herramienta similar.

- Además, quite todo el polvo del interior del orificio de la válvula de vaciado.

6

Vuelva a colocar la válvula de vaciado del filtro de agua y la cubierta.

- Inserte la válvula de vaciado del filtro de agua y use un destornillador de punta plana para apretarla bien.

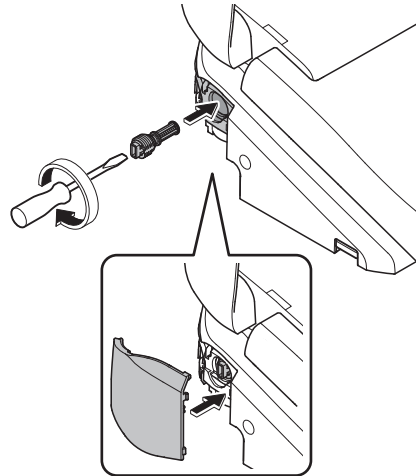

7

Conecte bien el enchufe de alimentación.

- El LED "Alimentación" se enciende.

8

Abra la llave de paso de agua.  
(Página 19)

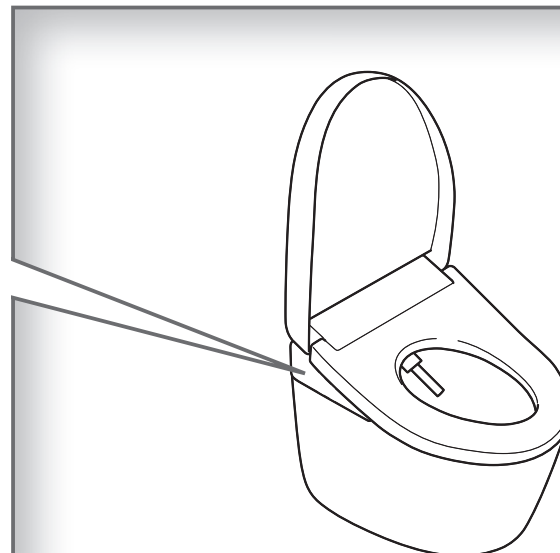

# Cambio de la configuración

## Lista de configuraciones

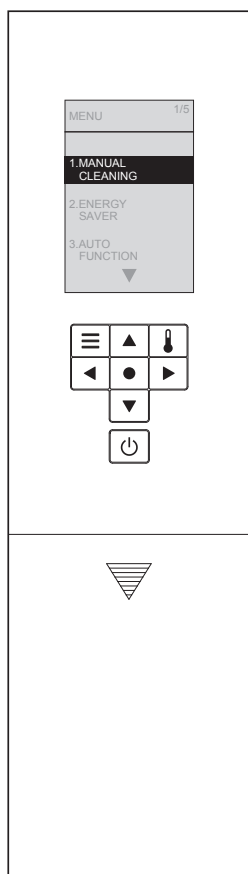

		Tipos de configuraciones		
<b>Funciones automáticas</b>	<b>Descarga automática</b>	Descarga automática		
		Demora de la descarga automática		
	<b>Apertura y cierre automático</b>	Apertura y cierre automático		
		Demora del cierre automático		
		Demora de la apertura automática		
		Asiento/tapa		
	<b>Funciones de limpieza</b>	LIMPIEZA automática de la vara		
		LIMPIEZA automática de la taza		
		Desodorizante		
		Desodorizante de encendido automático		
	<b>Luz</b>	Luz tenue		
		Luz de la taza		
		Indicador de LIMPIEZA		
	<b>Configuraciones de idioma</b>			
	<b>Otras configuraciones</b>	Pitido		
Bloqueo de la configuración				
<b>Configuración personal</b>		Configuración		
		Registrar1 Registrar2		

### PRECAUCIÓN

- Durante la configuración la pantalla se apaga si no se presiona ningún botón en un lapso de 60 segundos. Si no completa la configuración, vuelva a empezar desde el paso 1.

	Configuraciones disponibles • Bold: configuraciones iniciales	Modelos aplicables	Pág. de ref. de la config.
• Configure si se debe o no limpiar la unidad de la taza automáticamente	<b>ENCENDIDO</b> / APAGADO	SW3056AT40*1 SW3054AT40*1	Página 44
• Para cambiar la cantidad de tiempo antes de que el inodoro se descargue automáticamente	5segundos / <b>10segundos</b> / 15segundos	SW3046AT40*1 SW3044AT40*1	
• Para configurar la apertura automática de la tapa del inodoro	<b>ENCENDIDO</b> / APAGADO	SW3056AT40 SW3056 SW3054AT40 SW3054	Página 46
• Para cambiar la cantidad de tiempo antes de que la tapa/el asiento se cierre automáticamente	25segundos / <b>90segundos</b>		Página 48
• Para cambiar la cantidad de tiempo antes de que la tapa/el asiento se abra automáticamente después de cerrarse de forma manual	<b>15segundos</b> / 30segundos / 90segundos		
• Para abrir y cerrar automáticamente la tapa del inodoro/abre y cierra el asiento y la tapa del inodoro de forma automática	<b>Tapa</b> / Asiento · Tapa		
• Para configurar la limpieza automática de la vara	<b>ENCENDIDO</b> / APAGADO	Todos los modelos	Página 50
• Configure si se aplicará rocío automáticamente en la unidad de la taza o no	<b>ENCENDIDO</b> / APAGADO		Página 52
• Para configurar el desodorizante automático después de sentarse en el asiento del inodoro	<b>ENCENDIDO</b> / APAGADO		
• Configure si desea realizar una desodorización potente o no automáticamente luego de estar de pie	<b>ENCENDIDO</b> / APAGADO		
• Para configurar el uso de la luz tenue	<b>ENCENDIDO</b> / APAGADO	SW3056AT40 SW3056 SW3054AT40 SW3054	Página 54
• Para configurar el uso de la luz dentro de la unidad de la taza	<b>ENCENDIDO</b> / APAGADO	Todos los modelos	
• Para configurar la iluminación del indicador de LIMPIEZA	<b>ENCENDIDO</b> / APAGADO		
• Seleccione el idioma que se visualiza en la parte posterior del control remoto	Chino Simplificado / Chino Tradicional / Inglés	Todos los modelos	Página 56
• Para configurar la emisión de un sonido	<b>ENCENDIDO</b> / APAGADO		Página 58
• Para configurar el uso de bloqueo de configuración	ENCENDIDO / <b>APAGADO</b>		
• Para configurar el uso de la configuración personal	<b>ENCENDIDO</b> / APAGADO		Página 60
• Realice una configuración para recordar su presión favorita, la posición de la vara y las configuraciones de la temperatura del agua	Registrar1 / Registrar2		

\*1 Disponible sólo cuando el botón "DESCARGA" está situado en la parte superior del mando a distancia.

# Cambio de la configuración

## Descarga automática

**1**  Presione.

**2**   Selecciona  
[AUTO FUNCTION].

**3**   Selecciona  
[AUTO FLUSH].

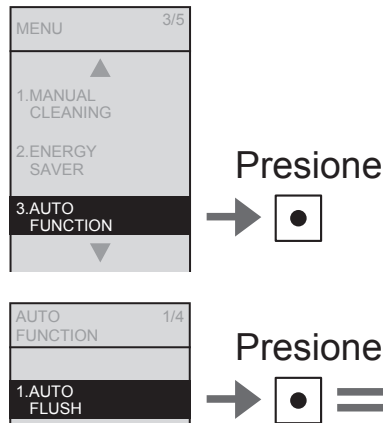

Configure si se debe o no limpiar la unidad de la taza automáticamente  
**Descarga automática**

Cambie la cantidad de tiempo antes de que el inodoro se descargue automáticamente  
**Demora de la descarga automática**

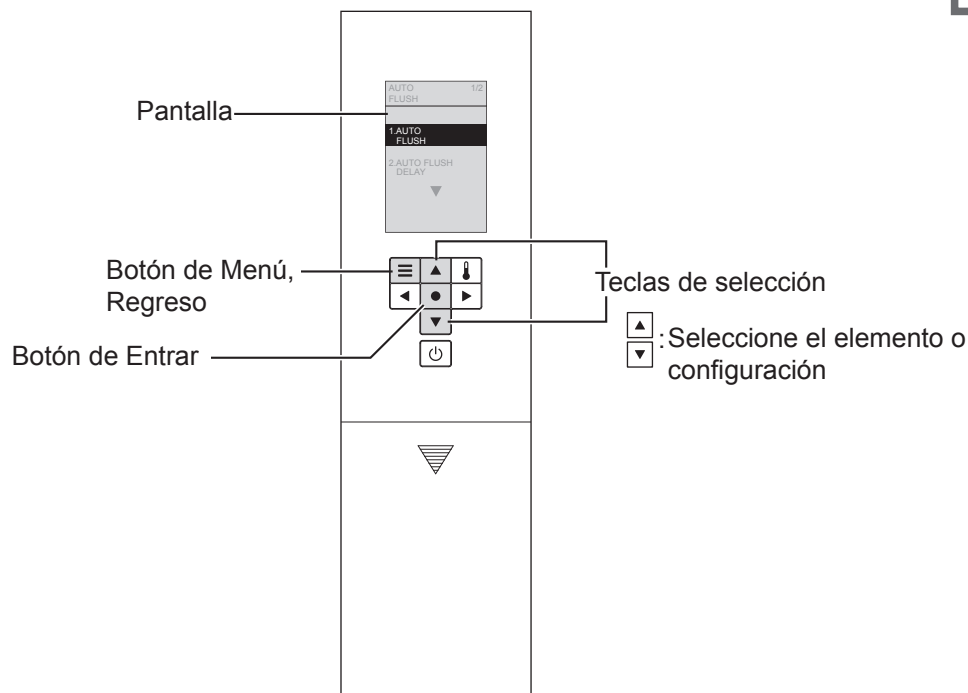



### Elementos en pantalla

- 1. AUTO FLUSH  
"Descarga automática"
- 2. AUTO FLUSH DELAY  
"Demora de la descarga automática"

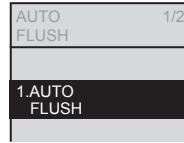
**4**   Selecciona [AUTO FLUSH].



Presione 

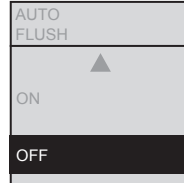

**5**   Selecciona [ON] o [OFF].

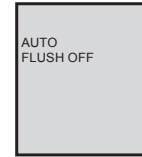

Presione  →



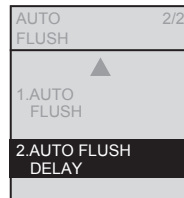

(Para regresar → )

**4**   Selecciona [AUTO FLUSH DELAY].



Presione 

**5**   Selecciona [5S], [10S] o [15S].

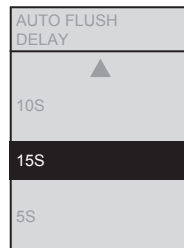

Presione  →

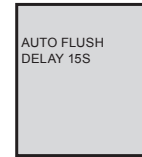

(Para regresar → )

# Cambio de la configuración

## Apertura y cierre automático

**1**  Presione.

**2**   Selecciona  
[AUTO FUNCTION].

**3**   Selecciona  
[AUTO OPEN/CLOSE].

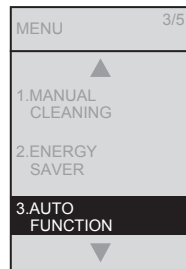

Presione 

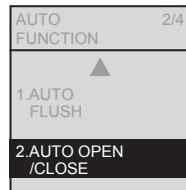

Presione 

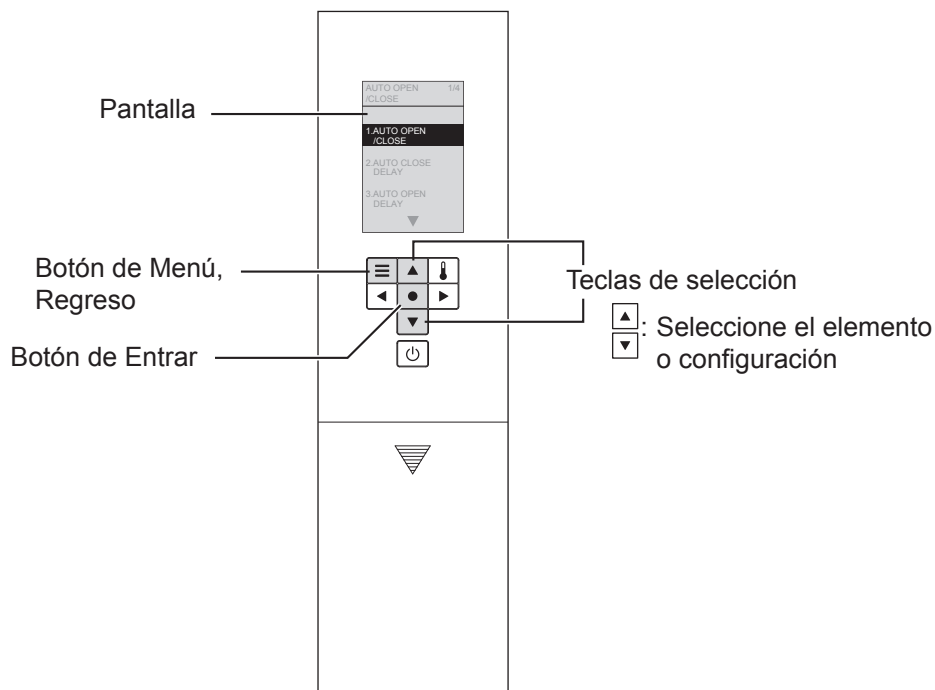

Para configurar la apertura automática de la tapa del inodoro  
**Apertura y cierre automático**

Para cambiar la cantidad de tiempo antes de que la tapa/el asiento se cierre automáticamente  
**Demora del cierre automático**





### Elementos en pantalla

1. AUTO OPEN/CLOSE  
"Apertura y cierre automático"
2. AUTO CLOSE DELAY  
"Demora del cierre automático"
3. AUTO OPEN DELAY  
"Demora de la apertura automática"
4. SEAT/LID  
"Asiento/tapa"

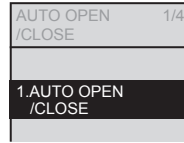
**4**   Selecciona  
[AUTO OPEN/CLOSE].



Presione 

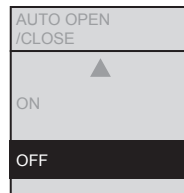

**5**   Selecciona  
[ON] o [OFF].



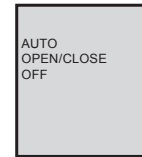

Presione 



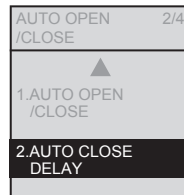

(Para regresar → )

**4**   Selecciona  
[AUTO CLOSE DELAY].



Presione 

**5**   Selecciona  
[25S] o [90S].\*<sup>1</sup>

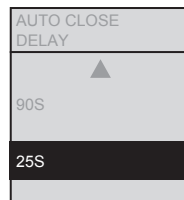

Presione 

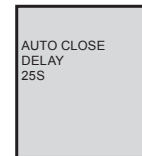

(Para regresar → )

\*1 Cuando se configura en "25 segundos", la tapa/asiento no se abre automáticamente durante unos 15 segundos después de cerrarse de forma automática.

# Cambio de la configuración

## Apertura y cierre automático (Continuación)

**1** Presione.

**2** Seleccione  
[AUTO FUNCTION].

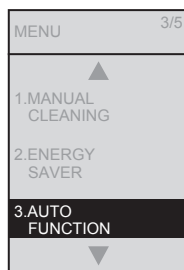

Presione

**3** Seleccione  
[AUTO OPEN/CLOSE].

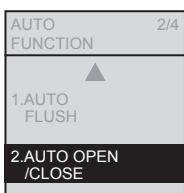

Presione

Para cambiar el tiempo antes de la apertura automática (Después de cerrar a mano.)  
**Demora de la apertura automática**

Para abrir y cerrar automáticamente la tapa del inodoro/abre y cierra el asiento y la tapa del inodoro de forma automática  
**Asiento/tapa**

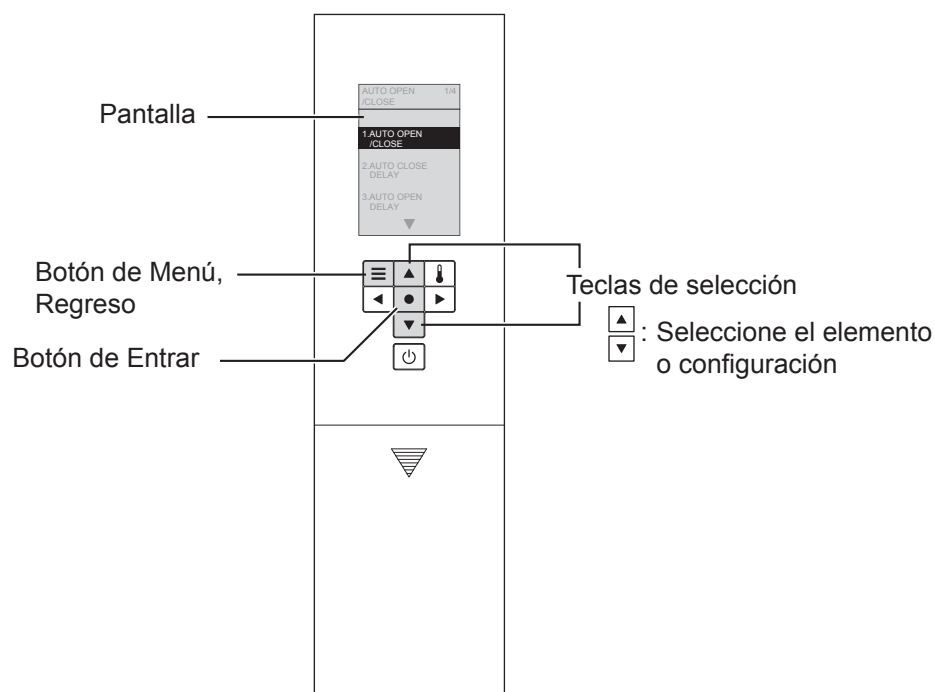

### Elementos en pantalla

- 1. AUTO OPEN/CLOSE  
"Apertura y cierre automático"
- 2. AUTO CLOSE DELAY  
"Demora del cierre automático"
- 3. AUTO OPEN DELAY  
"Demora de la apertura automática"
- 4. SEAT/LID  
"Asiento/tapa"



**4**   Selecciona  
[AUTO OPEN DELAY].

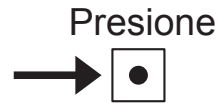
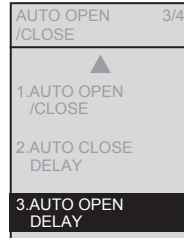

**5**   Selecciona  
[15S], [30S] o [90S].

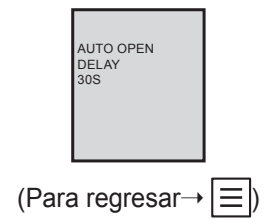
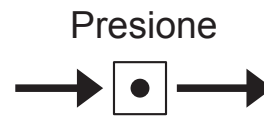
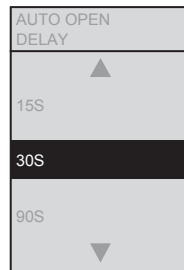

**4**   Selecciona  
[SEAT / LID].

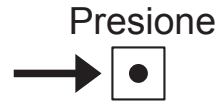
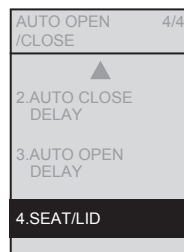

**5**   Selecciona  
[LID] o [SEAT·LID].\*<sup>1</sup>

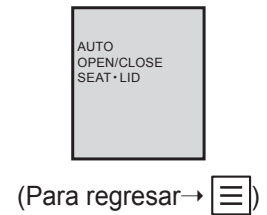
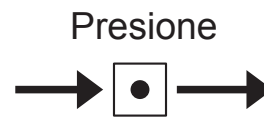
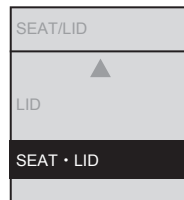

\*1 Cuando "Asiento-tapa" se configuran para abrirse de forma automática, no se aplica el rocío previo.

# Cambio de la configuración

## Funciones de limpieza

1  Presione.

2   Selecciona  
[AUTO FUNCTION].

3   Selecciona  
[AUTO CLEANING].

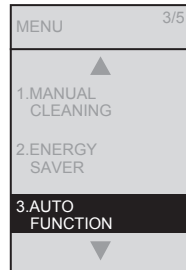

Presione 

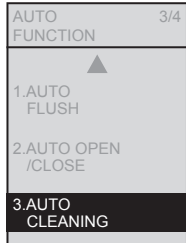

Presione 

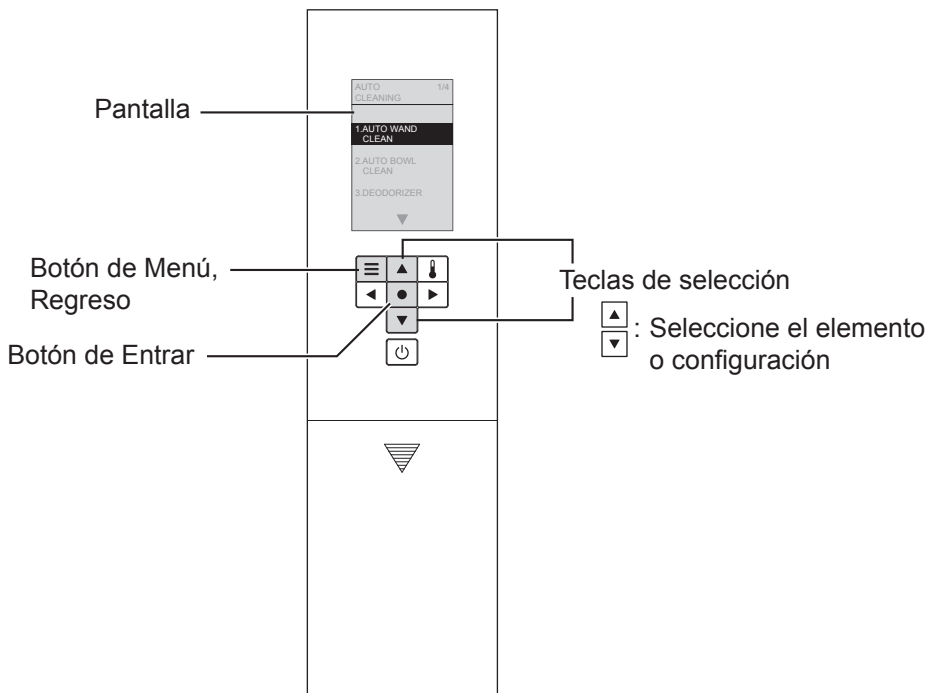

Para configurar la limpieza automática de la vara  
**LIMPIEZA automática de la vara**

Configure si se aplicará rocío automáticamente en la unidad de la taza o no  
**LIMPIEZA automática de la taza**





### Elementos en pantalla

1. AUTO WAND CLEAN  
"LIMPIEZA automática de la vara"
2. AUTO BOWL CLEAN  
"LIMPIEZA automática de la taza"
3. DEODORIZER  
"Desodorizante"
4. AUTO POWER DEODORIZER  
"Desodorizante de encendido automático"

**4**   Selecciona  
[AUTO WAND CLEAN].



Presione 

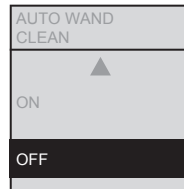

**5**   Selecciona  
[ON] o [OFF].





Presione 



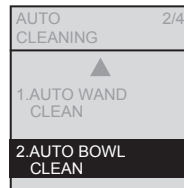

(Para regresar → )

**4**   Selecciona  
[AUTO BOWL CLEAN].



Presione 

**5**   Selecciona  
[ON] o [OFF].

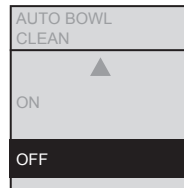

Presione 

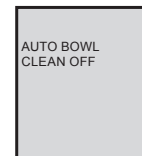

(Para regresar → )

# Cambio de la configuración

## Funciones de limpieza (Continuación)

**1** Presione.

**2** Seleccione  
[AUTO FUNCTION].

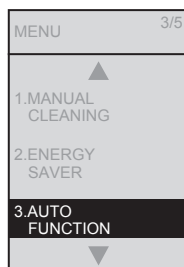

Presione

**3** Seleccione  
[AUTO CLEANING].



Presione

Para configurar el desodorizante automático después de sentarse en el asiento del inodoro  
**Desodorizante**

Configure si desea realizar una desodorización potente o no automáticamente luego de estar de pie  
**Desodorizante de encendido automático**

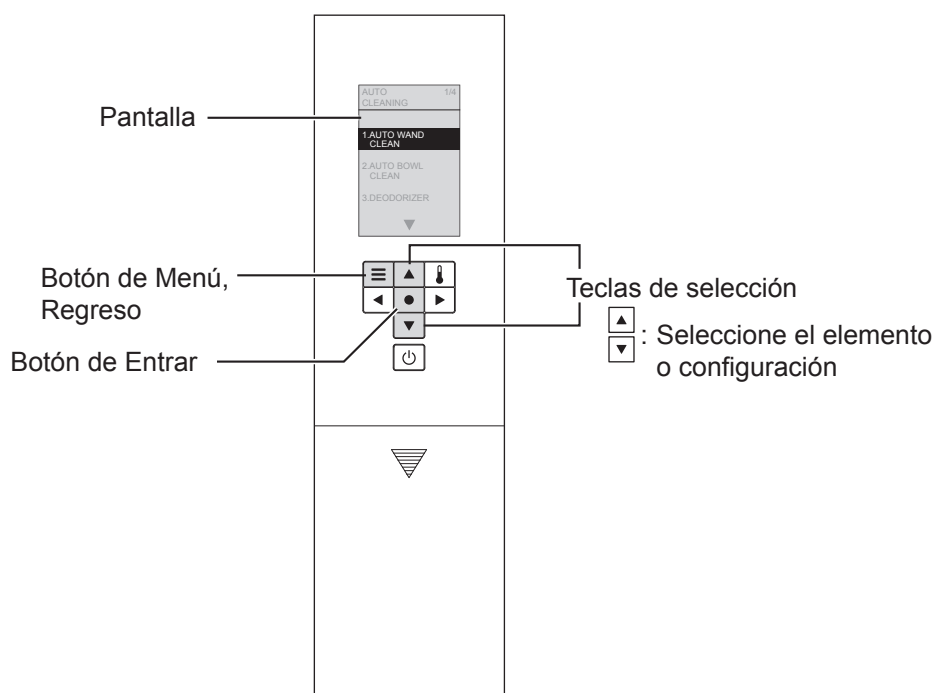

### Elementos en pantalla

1. AUTO WAND CLEAN  
"LIMPIEZA automática de la vara"
2. AUTO BOWL CLEAN  
"LIMPIEZA automática de la taza"
3. DEODORIZER  
"Desodorizante"
4. AUTO POWER DEODORIZER  
"Desodorizante de encendido automático"

**4**   Selecciona  
[DEODORIZER].

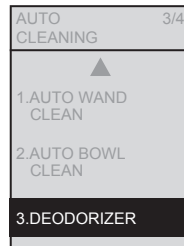

Presione 

**5**   Selecciona  
[ON] o [OFF].



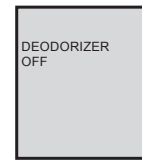

Presione 



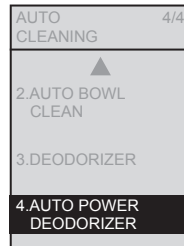

(Para regresar → )

**4**   Selecciona  
[AUTO POWER  
DEODORIZER].



Presione 

**5**   Selecciona  
[ON] o [OFF].

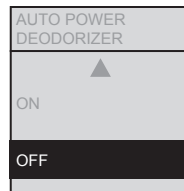

Presione 

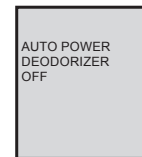

(Para regresar → )

# Cambio de la configuración

## Luz

1  Presione.

2   Seleccione  
[AUTO FUNCTION].

3   Seleccione  
[LIGHT].

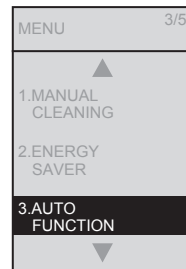

Presione 

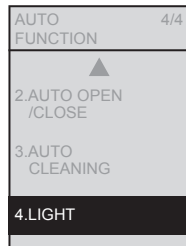

Presione 

Para configurar el uso de la luz tenue

**Luz tenue**

Para configurar el uso de la luz dentro de la unidad de la taza

**Luz de la taza**

Para configurar la iluminación del indicador de LIMPIEZA

**Indicador de LIMPIEZA**

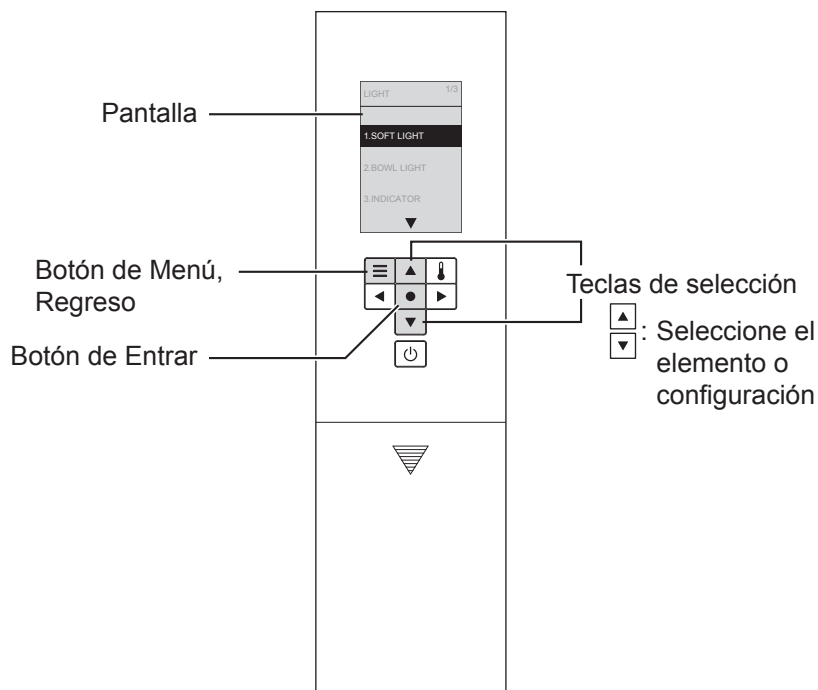



### Elementos en pantalla

1. SOFT LIGHT  
"Luz tenue"
2. BOWL LIGHT  
"Luz de la taza"
3. INDICATOR  
"Indicador de LIMPIEZA"



**4**   Selecciona [SOFT LIGHT].



Presione 



**5**   Selecciona [ON] o [OFF].



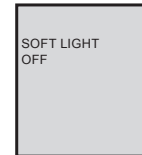

Presione  → 



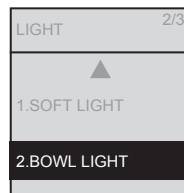

(Para regresar → )



**4**   Selecciona [BOWL LIGHT].

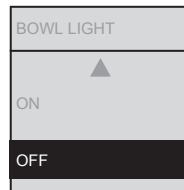

Presione 

**5**   Selecciona [ON] o [OFF].



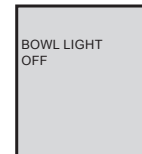

Presione  → 



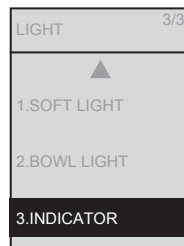

(Para regresar → )

**4**   Selecciona [INDICATOR].



Presione 

**5**   Selecciona [ON] o [OFF].

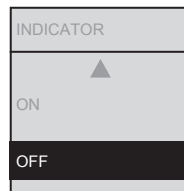

Presione  → 

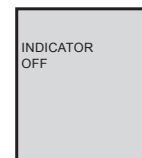

(Para regresar → )

# Cambio de la configuración

## Configuraciones de idioma

1  Presione.

2   Seleccione  
[语言 / 語言 /  
LANGUAGE].

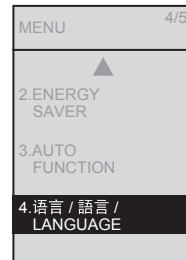

Presione 

Seleccione el idioma que se visualiza en la parte posterior del control remoto

**Configuraciones de idioma**

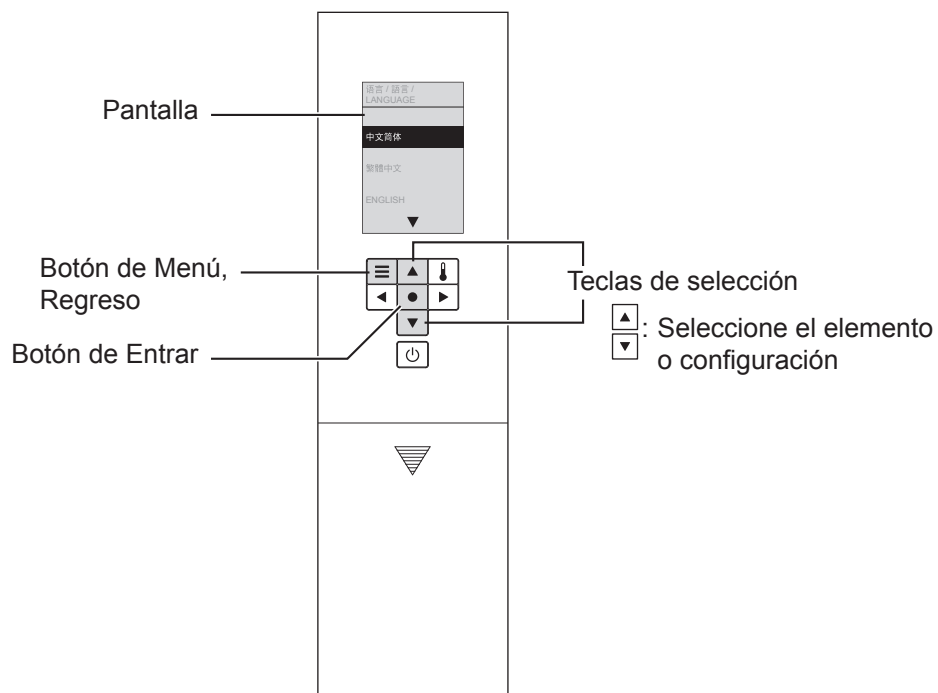

### Elementos en pantalla

1. 中文简体  
"Chino Simplificado"
2. 繁體中文  
"Chino Tradicional"
3. ENGLISH  
"Inglés"



# 3



Selecciona

[ 中文简体 ], [ 繁體中文 ] o  
[ ENGLISH ].



Presione

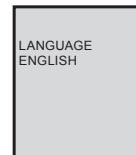

(Para regresar → )

# Cambio de la configuración

## Otras configuraciones

1  Presione.

2   Selecciona  
[OTHER SETTING].



Presione



Para configurar la emisión de un sonido  
**Pitido**

Para configurar el uso de bloqueo de configuración  
**Bloqueo de la configuración**

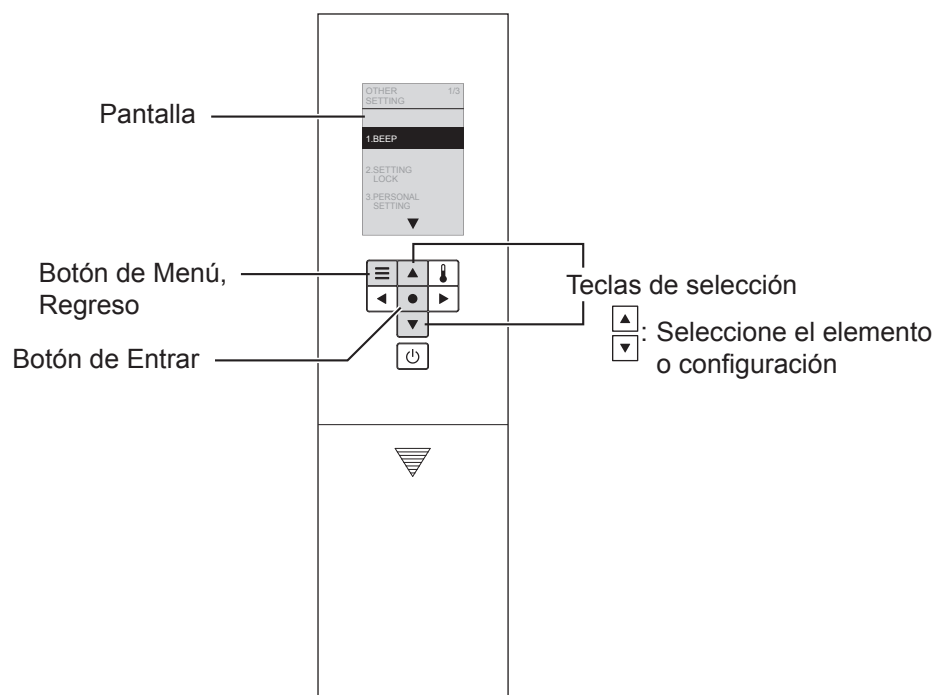



### Elementos en pantalla

- 1. BEEP  
"Pitido"
- 2. SETTING LOCK  
"Bloqueo de la configuración"
- 3. PERSONAL SETTING  
"Configuración personal"

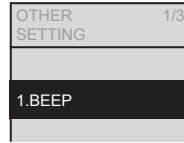

**3**   Selecciona [BEEP].

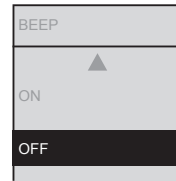

Presione 

**4**   Selecciona [ON] o [OFF].



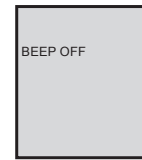

Presione  → 



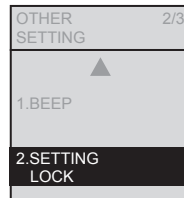

(Para regresar → )



**3**   Selecciona [SETTING LOCK].

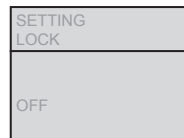

Presione 

**4**   Selecciona [ON] o [OFF].



Presione  → 

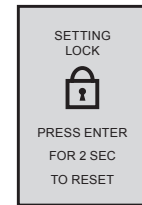

**5** Verifique la pantalla que se visualiza.

Pantalla de visualización durante el bloqueo de configuración

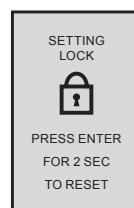

Método de cancelación:

 Presione el botón "Entrar" durante 2 segundos o más.

\*Si desea volver a bloquear después de la cancelación, configure nuevamente.

# Cambio de la configuración

## Otras configuraciones (Continuación)

1  Presione.

2   Selecciona  
[OTHER SETTING].



Presione 

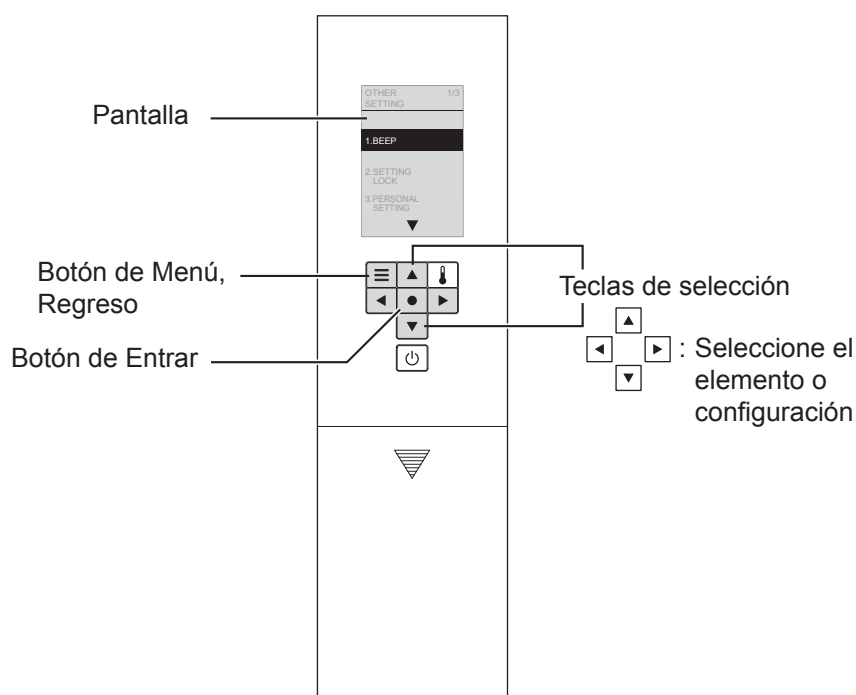

Para configurar el uso de la configuración personal  
**Configuración personal**  
**Configuración**





Realice una configuración para recordar su presión favorita, la posición de la vara y las configuraciones de la temperatura del agua  
**Configuración personal**  
**Registrar1**  
**Registrar2**

### Elementos en pantalla

- 1. BEEP  
"Pitido"
- 2. SETTING LOCK  
"Bloqueo de la configuración"
- 3. PERSONAL SETTING  
"Configuración personal"

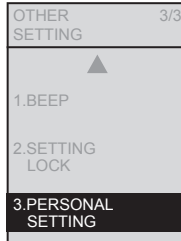
**3**   Selecciona  
[PERSONAL SETTING].





Presione 

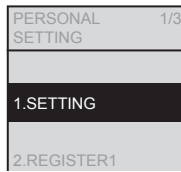

**4**   Selecciona  
[SETTING].





Presione 

**5**   Selecciona  
[ON] o [OFF].



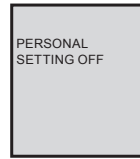

Presione   (Para regresar )



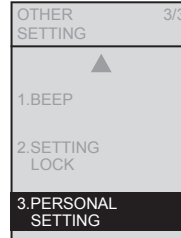

**3**   Selecciona  
[PERSONAL SETTING].





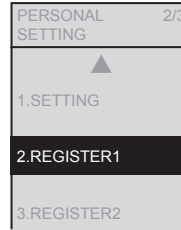

Presione 





**4**   Selecciona  
[REGISTER1] o [REGISTER2].



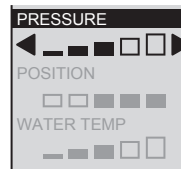



Presione 

**5**   Selecciona [PRESSURE] y  
  Configurar la presión del agua.

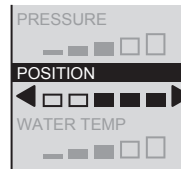



**6**   Selecciona [POSITION] y  
  Configurar la posición de la vara.

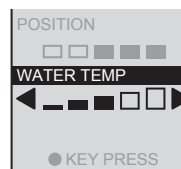

**7**   Selecciona [WATER TEMP] y  
  Configurar la temperatura del agua.



Presione   (Para regresar )



# ¿Qué hacer?

**Si no circula agua por un corte del suministro de agua**

**Si el control remoto no funciona**

**Si no circula agua por un corte del suministro de agua**

- 1 Use un balde para descargar agua.
- 2 Si el nivel del agua es bajo después de la descarga, agregue más agua.
  - Evita los olores.

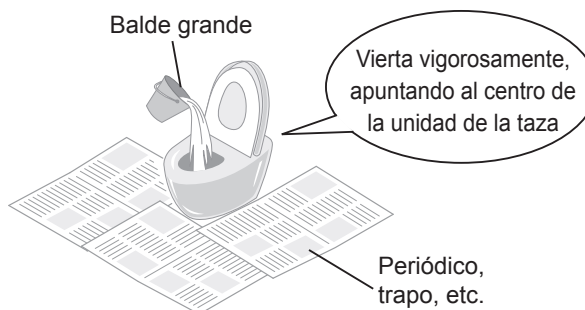

**¡Atención!**

- Antes de empezar a trabajar, ajuste "AUTO DESCARGA" a "OFF" (sólo cuando el botón "DESCARGA" esté situado en la parte superior del mando a distancia). (Página 44)
- Cuando restituya el suministro de energía o agua, recuerde efectuar una descarga completa. (Para que no ingresen desechos a la tubería de drenaje.)

**Si el control remoto no funciona**

- Si la marca de advertencia de batería baja "🔋" en el visor de la parte posterior del control remoto está encendida, sustituya las pilas.

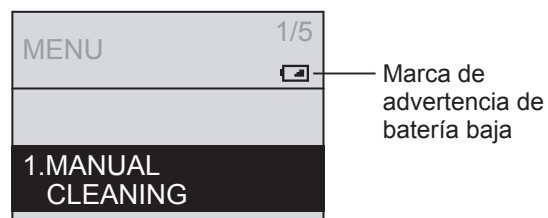

## ■ Cambio de las baterías

- 1 Desconecte el enchufe de alimentación.
- 2 Quite el control remoto del soporte. (Página 18)
- 3 Abra la cubierta de la batería y reemplace dos baterías AA.
  - La marca de advertencia de batería baja se apaga.
- 4 Coloque el control remoto en el soporte.
- 5 Conecte el enchufe de alimentación.
  - El LED "Alimentación" se enciende.



**¡Atención!**

- Las configuraciones de "ENCENDIDO"/"APAGADO" de las funciones como la función de ahorro de energía se pueden cancelar al reemplazar las baterías. Configúrelas de nuevo.

# Prevención de daños por congelación

Cuando la temperatura ambiente pueda bajar a 0°C o menos, tome las medidas necesarias para evitar el congelamiento.

## ¡Atención!

- Cuando la temperatura ambiente pueda bajar a 0°C o menos, no use la función de ahorro de energía. (Puede dañar el producto.)
- Caliente el baño o tome las medidas necesarias contra el congelamiento, para que la temperatura ambiente no baje a menos de 0°C.
- Antes de empezar a trabajar, ajuste "AUTO DESCARGA" (sólo cuando el botón "DESCARGA" esté situado en la parte superior del mando a distancia). (Página 44) y "Apertura y cierre automático" (Excepto SW3046AT40, SW3046, SW3044AT40, SW3044) (Página 46) a "OFF".

## Cómo prevención de daños por congelación

1

Cierre la llave de paso de agua.  
(Página 41 Paso 1)

- El suministro de agua se detiene.

### PRECAUCIÓN

 No quite la válvula de vaciado del filtro de agua si la llave de paso está abierta.

(De lo contrario, el agua puede salpicar.)

2

Vacíe el agua del tanque del inodoro.

- Utilice la palanca/botón/etc. hasta que se detenga el agua.

3

 Presione el botón "LIMPIEZA de la Vara".

- Abra la cubierta de la vara.  
(Libere la presión de la tubería de suministro de agua.)

4

Desconecte el enchufe de alimentación.

5

Vacíe el agua de la tubería.

- ① Quite la cubierta y la válvula de vaciado del filtro de agua.
  - Afloje la válvula de vaciado del filtro de agua con un destornillador de punta plana, y luego tire de ella.

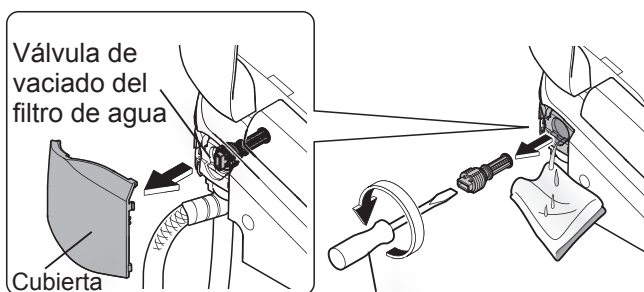

Destornillador de punta plana

- ② Vacíe el agua del manguera de suministro de agua.

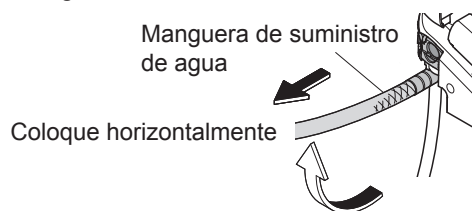

- ③ Después de vaciar el agua, instale la válvula de vaciado del filtro de agua y la cubierta.

- Coloque la válvula de vaciado y utilice un destornillador de punta plana para ajustarla bien.

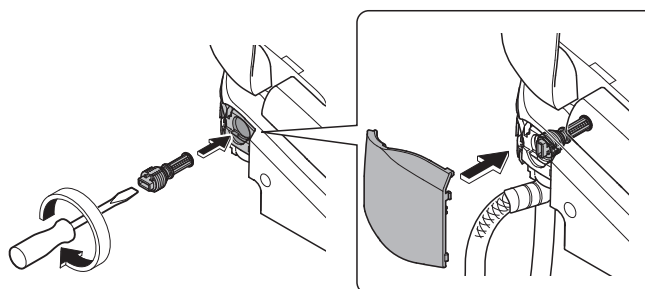

6

Conecte el enchufe de alimentación.

- El LED "Alimentación" se enciende.

7

Ajuste la temperatura del asiento del inodoro en "High" (alta). (Página 28)

- Para mantener la temperatura, al terminar cierre el asiento y la tapa del inodoro.

### ■ Para utilizar el producto nuevamente

- Se debe volver a suministrar agua. (Página 64)

# ¿Qué hacer?

## Largos períodos sin usar

Si el inodoro se encuentra en un lugar que no se visitará durante un período prolongado, vacíe el agua. (El agua en el tanque puede causar fallas de funcionamiento o contaminarse y provocar irritación de la piel u otros problemas.)

### Cómo vaciar el agua

**1** Vacíe el agua del tanque del inodoro. (Página 63 Paso **1**, **2**)

**2**  Presione el botón "LIMPIEZA de la Vara".

- Abra la cubierta de la vara. (Libere la presión de la tubería de suministro de agua.)

**3** Desconecte el enchufe de alimentación.

**4** Vacíe el agua de la tubería. (Página 63 Paso **5**)

**5** Tire de la palanca de vaciado del agua.

- Sale agua de alrededor de la vara (Unos 20 segundos)

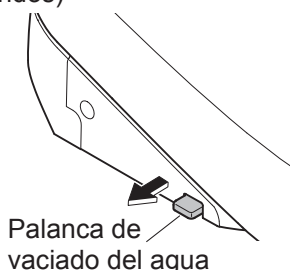

**6** Suelte la palanca para que vuelva a su posición original.

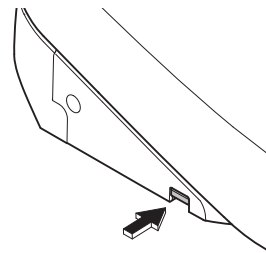

#### ■ Si se congela el agua

- Agregue una solución anticongelante al agua de la taza para evitar el congelamiento. (La solución anticongelante no se debe descargar. Recójala después de utilizar el inodoro y deséchela según las normas.)

#### ■ Para utilizar el producto nuevamente

- Se debe volver a suministrar agua. (Consulte a continuación)

### Reabastecimiento de agua



**1** Abra la llave de paso de agua. (P.19)

- Revise que no se filtre agua por una tubería o por la unidad principal.

**2** Si no se enciende, conecte el enchufe de alimentación.

- El LED "Alimentación" se enciende.

**3** Haga que la vara descargue agua.

- (1) Presionando el lado izquierdo del asiento del inodoro,
- (2)  Presione el botón "Limpieza posterior" en el control remoto para vaciar el agua de la vara.
  - Recoja el agua en un vaso de papel u otro receptáculo.
- (3)  Presione el botón "Detención".



Paño suave humedecido con agua (Para prevenir rayaduras)

#### ■ Si el resto del agua se ha congelado, y no sale agua

- Caliente el interior del baño. Con un paño humedecido con agua tibia, caliente la manguera de suministro de agua y la llave de paso de agua.



## Eliminación de la Guía de operación

Siga el siguiente procedimiento.

### Eliminar la Guía de operación

**1** Desconecte el enchufe de alimentación.

**2** Quite el control remoto del soporte.  
(Página 18)

**3** Retire soporte y la guía de operación.

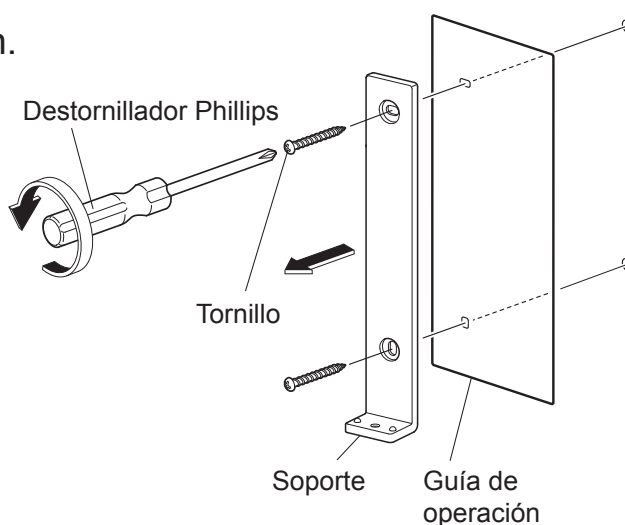

**4** Atornille el soporte a la pared.

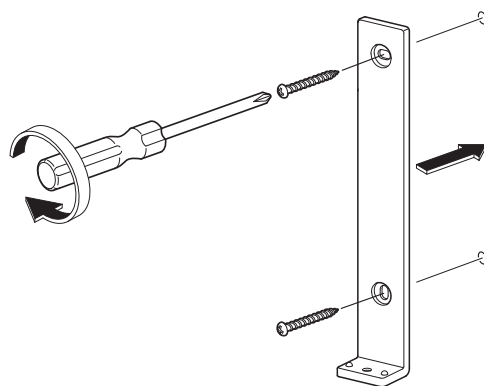

**5** Coloque el control remoto en el soporte.

**6** Conecte el enchufe de alimentación.  
• El LED de "Alimentación" se enciende.

■ Para volver a instalar la guía de operación, siga el procedimiento anterior.  
(Instale la guía de operación en el paso **4**.)

# Solución de problemas

Primero, intente realizar las medidas que se describen en las páginas 66 a 72. Si el problema persiste, comuníquese con el instalador, el vendedor o el servicio de atención al cliente de TOTO (vea la información de contacto que se encuentran detrás de este manual).

**PRECAUCIÓN**

En caso de una filtración de agua, cierre la llave de paso de agua.

## Primero verifique lo siguiente

**¿El LED Alimentación está encendido?**

- ¿Está configurado "ENCENDIDO/APAGADO de Alimentación" a "APAGADO"?  
→ Colóquelo en la posición "ENCENDIDO" con el control remoto. (Página 19 Paso 2-2)
- ¿El LED de "Alimentación" de la pantalla principal está parpadeando?  
→ La unidad principal no está correctamente instalada. Vuelva a realizar el montaje correctamente. (Páginas 38, 39)
- ¿Está colocado el enchufe de alimentación?  
→ Verifique que no haya una falla en la alimentación eléctrica.

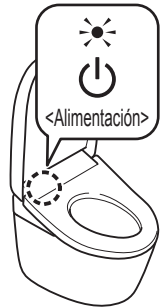

**¿El LED Ahorro de energía está encendido?**



- Mientras el LED esté iluminado, la función de ahorro de energía (Página 30) está activada, por lo que se puede reducir la temperatura del asiento del inodoro o puede apagarse el calentador.

**¿El control remoto funciona?**

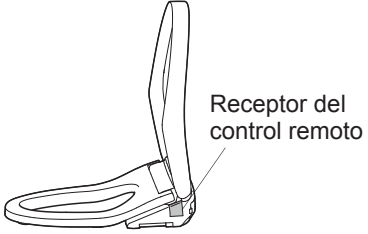
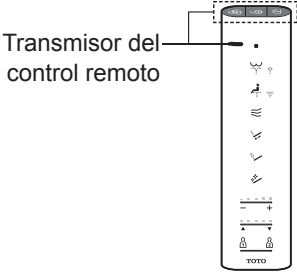
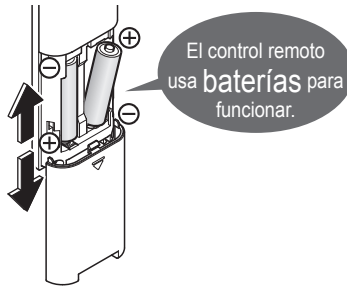
- ¿La pantalla de visualización en la parte posterior del elemento extraído muestra " [batería icon] "?  
→ Cambie las baterías. (Páginas 18, 62)
- ¿El transmisor del control remoto o el receptor del control remoto están bloqueados?  
→ Quite las obstrucciones, la suciedad, las salpicaduras de agua o cualquier otro bloqueo.



## Limpieza posterior, limpieza frontal y la vara

Problema	Verifique	Pág. de referencia
La vara (o el agua de limpieza) no sale	<ul style="list-style-type: none"> <li>● Cuando la temperatura es baja, la vara tarda en salir después de que se presiona el botón en el control remoto porque antes el agua debe calentarse.</li> </ul>	-
	<ul style="list-style-type: none"> <li>● ¿Estuvo sentado en el inodoro de forma continua durante 2 horas o más? (De ser así, la operación se detiene por razones de seguridad.) → Levántese del asiento y luego úselo nuevamente.</li> </ul>	-
	<ul style="list-style-type: none"> <li>● Si la presión del suministro de agua cae considerablemente debido a que, por ejemplo, está usándose el agua en otra parte, o si se produce una falla con el agua, es posible que la función se detenga por razones de seguridad. → Desconecte el enchufe de alimentación y espere unos 10 segundos antes de conectarlo nuevamente. Si el problema se repite. → Es posible que haya una falla de funcionamiento. Consulte al servicio de atención al cliente de TOTO (vea la información de contacto que se encuentran detrás de este manual).</li> </ul>	-
	<ul style="list-style-type: none"> <li>● El interruptor del asiento no se enciende a menos que se siente en el asiento correctamente. → Siéntese hacia atrás en el asiento del inodoro.</li> </ul>	11
	<ul style="list-style-type: none"> <li>● ¿Está usando una cubierta para el asiento, una cubierta para la tapa del inodoro o un asiento para niños? → Quite las cubiertas. Cuando utilice un asiento para niños o un asiento alto y blando, quítelo después de cada uso.</li> </ul>	11
	<ul style="list-style-type: none"> <li>●  ¿Está colocando el botón "LIMPIEZA de la Vara" en encendido? <ul style="list-style-type: none"> <li>•  Cuando presiona el botón "LIMPIEZA de la Vara", "ewater+" sale desde el entorno de la vara para limpiarla.</li> </ul> </li> <li>→ Para limpiar la vara extendida, realice "Limpieza de la vara".</li> </ul>	37
La vara se extiende pero no sale agua. / La presión del agua de limpieza es baja	<ul style="list-style-type: none"> <li>● ¿Se ha producido una falla con el agua? →  Pulse el botón "Detención" en el control remoto y espere hasta que se restituya el suministro de agua.</li> </ul>	-
	<ul style="list-style-type: none"> <li>● ¿Está cerrada la llave de paso de agua?</li> </ul>	19
	<ul style="list-style-type: none"> <li>● ¿La válvula de vaciado del filtro de agua está obstruida con materia extraña? → Limpie el filtro.</li> </ul>	41
	<ul style="list-style-type: none"> <li>● ¿La presión del agua está configurada en un nivel bajo?</li> </ul>	21
El agua de limpieza está fría	<ul style="list-style-type: none"> <li>● ¿La temperatura del agua está en la posición "APAGADO" o está en un valor bajo?</li> <li>● Cuando la temperatura del agua o del baño es baja, la temperatura del agua puede estar baja en el primer rocío.</li> </ul>	28 -
	<ul style="list-style-type: none"> <li>● Las funciones de "Limpieza posterior", "Limpieza posterior suave", "Limpieza frontal" y "Limpieza frontal amplia" se detienen automáticamente después de unos 5 minutos de uso continuo.</li> <li>● ¿El interruptor del asiento tiene dificultades para realizar las detecciones? → Siéntese hacia atrás en el asiento del inodoro. El interruptor del asiento detiene temporalmente la detección si usted se levanta ligeramente del asiento del inodoro o si no se sienta hacia atrás.</li> </ul>	- 11
Sale agua inesperadamente por la vara	<ul style="list-style-type: none"> <li>● Al sentarse en el asiento del inodoro, el agua sale durante varios segundos mientras el agua se calienta.</li> <li>● ¿Se ha encendido el indicador de LIMPIEZA en un ciclo? <ul style="list-style-type: none"> <li>• Empezará la función "LIMPIEZA automática de la vara" y la vara se limpiará.</li> </ul> </li> </ul>	- 24



# Solución de problemas

Secado con aire caliente		
Problema	Verifique	Pág. de referencia
La temperatura del secador es baja	<ul style="list-style-type: none"> <li>● ¿Está configurada la temperatura de la secadora en nivel bajo?</li> </ul>	28
Se detiene en la mitad del uso	<ul style="list-style-type: none"> <li>● La función se detiene automáticamente después de unos 10 minutos de uso constante.</li> <li>● ¿El interruptor del asiento tiene dificultades para realizar las detecciones?                             <ul style="list-style-type: none"> <li>→ Siéntese hacia atrás en el asiento del inodoro. El interruptor del asiento detiene temporalmente la detección si usted se levanta ligeramente del asiento del inodoro o si no se sienta hacia atrás.</li> </ul> </li> </ul>	11

Descarga de agua*1		
Problema	Verifique	Pág. de referencia
Para no realizar la descarga	<ul style="list-style-type: none"> <li>● ¿La llave de paso está completamente abierta?</li> </ul>	19
	<ul style="list-style-type: none"> <li>● ¿Se ha producido una falla con el agua?                             <ul style="list-style-type: none"> <li>→ Use un cubo para descargar el agua.</li> </ul> </li> </ul>	62
El inodoro no se descarga a pesar de que presiona el botón de descarga	<ul style="list-style-type: none"> <li>● ¿Está presionando el botón varias veces? (Después de presionar el botón de descarga, la operación no será aceptada por aproximadamente 10 a 20 segundos.)</li> </ul>	-
La unidad de la taza no se limpia automáticamente o la sincronización está demorada (descarga automática)	<ul style="list-style-type: none"> <li>● ¿La "Descarga automática" está configurada en "APAGADO"? → Colóquela en "ENCENDIDO".</li> </ul>	44
	<ul style="list-style-type: none"> <li>● Aún si la "Descarga automática" está configurada en "ENCENDIDO", no está disponible en las siguientes instancias.                             <ul style="list-style-type: none"> <li>• Alrededor de 60 segundos una vez descargado el inodoro.                                     <ul style="list-style-type: none"> <li>→ Espere alrededor de 60 segundos y descargue el inodoro con el mando a distancia.</li> </ul> </li> <li>• Cuando el tiempo que permanece sentado en el asiento del inodoro o de pie frente a la unidad principal*2 es menor a los 6 segundos.                                     <ul style="list-style-type: none"> <li>→ Realice la descarga con el mando a distancia.</li> </ul> </li> <li>• Cuando permanece frente a la unidad de la taza después de estar de pie y usar el inodoro*2.                                     <ul style="list-style-type: none"> <li>→ El agua fluye después de aproximadamente 20 segundos desde que se fue del baño.</li> </ul> </li> </ul> </li> </ul>	20
	<ul style="list-style-type: none"> <li>● El interruptor de asiento no se encenderá a menos que se siente en el asiento correctamente.                             <ul style="list-style-type: none"> <li>→ Siéntese hacia atrás en el asiento del inodoro.</li> </ul> </li> </ul>	11
	<ul style="list-style-type: none"> <li>● La sincronización de la "Descarga automática" se puede modificar. (Después de alrededor de 10 segundos → después de alrededor de 5 o 15 segundos)</li> </ul>	36
El inodoro se descarga por sí mismo	<ul style="list-style-type: none"> <li>● ¿La "Descarga automática" está configurada en "ENCENDIDO"? → Puede cambiarlo a "APAGADO".</li> <li>● ¿El interruptor del asiento o el sensor del cuerpo tienen dificultad para encenderse o para realizar detecciones?                             <ul style="list-style-type: none"> <li>→ Siéntese hacia atrás en el asiento del inodoro. Si retira la cadera del asiento del inodoro mientras lo está usando o se sienta hacia adelante sobre este, es posible que el interruptor del asiento se encienda, y así puede ocurrir la descarga automática durante el uso.</li> </ul> </li> </ul>	11

\*1 Disponible sólo cuando el botón "DESCARGA" está situado en la parte superior del mando a distancia.

\*2 Excepto SW3046AT40, SW3044AT40

## Asiento y tapa del inodoro (Apertura/cierre automático)

Problema	Verifique	Pág. de referencia
<b>La tapa del inodoro no se abre automáticamente</b>	<ul style="list-style-type: none"> <li>● ¿La función "Apertura/cierre automático" está en la posición "APAGADO"? → Colóquela en "ENCENDIDO".</li> <li>● Aun cuando la función esté en la posición "ENCENDIDO", "Apertura/cierre automático" solo se activa 15 segundos después de que el asiento o la tapa del inodoro se cierran.                             <ul style="list-style-type: none"> <li>• Cuando la tapa del inodoro se cierra de forma manual (Para que el producto sea más fácil de usar, se configura un intervalo de tiempo cuando la tapa se cierra hasta que se abra de nuevo.)</li> </ul> </li> </ul>	46
	<ul style="list-style-type: none"> <li>→ Muévase lejos del inodoro y espere al menos 15 segundos antes de acercarse de nuevo a la unidad de la taza o para abrir y cerrar manualmente.</li> </ul>	-
	<ul style="list-style-type: none"> <li>● ¿La función "Demora de la apertura automática" está configurada en "30 segundos" o "90 segundos"?</li> </ul>	48
	<ul style="list-style-type: none"> <li>● Después de conectar el enchufe de alimentación, la tapa del inodoro no se abre automáticamente durante unos 10 segundos. → Abrir y cerrar a mano.</li> </ul>	-
	<ul style="list-style-type: none"> <li>● ¿Está instalada la tapa del inodoro o cubierta del asiento? → Quite las cubiertas.</li> </ul>	11
	<ul style="list-style-type: none"> <li>● La detección a través del sensor de cuerpo puede ser difícil cuando alguien pequeño, como un niño, utiliza el inodoro.</li> </ul>	-
<b>La tapa del inodoro no se cierra automáticamente</b>	<ul style="list-style-type: none"> <li>● ¿La función "Apertura/cierre automático" está en la posición "APAGADO"? → Colóquela en "ENCENDIDO".</li> <li>● En los siguientes casos, la tapa del inodoro se cierra en alrededor de 5 minutos.                             <ul style="list-style-type: none"> <li>• Cuando no se sienta en el asiento del inodoro</li> <li>• Cuando se sentó en el asiento del inodoro por menos de 6 segundos</li> <li>• Cuando se puso de pie frente a la unidad de la taza por menos de 6 segundos</li> </ul> </li> </ul>	46
<b>La tapa del inodoro se abre sola</b>	<ul style="list-style-type: none"> <li>● ¿Hay un urinal o lavabo también instalados en el baño? → El sensor de cuerpo puede detectar a alguien que esté usando el urinal, y esto hace que la tapa del inodoro se abra o se cierre.</li> <li>● Dado que el sensor de cuerpo puede detectar el movimiento a través de la pared o la puerta frente al inodoro, la función "Apertura/cierre automático" puede hacer que la tapa del inodoro se abra automáticamente aun cuando esté fuera de la habitación. → Puede colocar la función "Apertura/cierre automático" en la posición APAGADO.</li> </ul>	11

# Solución de problemas

## Asiento y tapa del inodoro (Apertura/cierre automático)

Problema	Verifique	Pág. de referencia
La tapa del inodoro se cierra sola	● ¿La función "Apertura/cierre automático" está en la posición "ENCENDIDO"? → Puede cambiarlo a "APAGADO".	46
	● ¿La función "Demora del cierre automático" está configurada en "25 segundos"?	46
	● El interruptor de asiento no se encenderá a menos que se siente en el asiento correctamente. → Siéntese hacia atrás en el asiento del inodoro.	11
La tapa y el asiento del inodoro se abren al mismo tiempo	● ¿Está configurado "Asiento/tapa" a "Asiento-tapa"?	48
Se detiene (o se cierra) durante la apertura	● Si la tapa o el asiento se encuentra con un obstáculo la primera vez que se abre después de conectar el enchufe de alimentación, podría detenerse (o cerrarse) parcialmente durante la siguiente operación. → Elimine toda obstrucción y desenchufe el enchufe de alimentación. Coloque el enchufe de alimentación nuevamente luego de alrededor de 5 segundos. Luego presione  el botón "Apertura y cierre del asiento del inodoro".	-
No se puede abrir ni cerrar con el control remoto	● Si se abre de forma automática. → Consulte la sección "¿Funciona el control remoto?"	66
	● Si la apertura automática tampoco funciona <ul style="list-style-type: none"> <li>• La tapa del inodoro puede no estar colocada correctamente.</li> </ul> → Instálelos correctamente. <ul style="list-style-type: none"> <li>● Pueden producirse detecciones incorrectas cuando el producto funciona en un ambiente con luces fluorescentes.</li> </ul>	40 -

## Asiento y tapa del inodoro

Problema	Verifique	Pág. de referencia
El asiento del inodoro está frío	● ¿La temperatura del asiento del inodoro está en la posición "APAGADO" o está configurada en un valor bajo?	28
	● ¿La función de ahorro de energía está funcionando? <ul style="list-style-type: none"> <li>• La función de ahorro de energía está encendida cuando el LED "Ahorro de energía" está encendido y el LED "Alimentación" está apagado en la pantalla principal.</li> </ul> Cuando se sienta en el asiento del inodoro, el calentador se enciende temporalmente y el asiento del inodoro se calienta en aproximadamente 15 minutos. → Puede cambiarlo a "APAGADO" si la función de ahorro de energía está en "ENCENDIDO".	30 32
	● ¿Ha estado sentado durante mucho tiempo? <ul style="list-style-type: none"> <li>• Después de unos 20 minutos de estar sentado, la temperatura comienza a descender y, después de 1 hora aproximadamente, el calentador del asiento se apaga.</li> </ul> → Párese del asiento y después úselo de nuevo.	-
	● El interruptor de asiento no se encenderá a menos que se siente en el asiento correctamente. → Siéntese hacia atrás en el asiento del inodoro.	11
	● ¿Está colocada la tapa del inodoro o la cubierta del asiento? → Quite las cubiertas.	11

## Ahorro de energía

Problema	Verifique	Pág. de referencia
El LED de ahorro de energía no se enciende	<ul style="list-style-type: none"> <li>● ¿Desconectó el enchufe o hubo alguna falla de alimentación eléctrica?                             <ul style="list-style-type: none"> <li>• El LED "Ahorro de energía" en la pantalla principal puede apagarse cuando se enciende incluso si la función de ahorro de energía está en "ENCENDIDO". (Se encenderá en un lapso de 24 horas desde que la configuración se mantiene.)</li> </ul> </li> </ul>	-
La función de ahorro de energía con temporizador no funciona	<ul style="list-style-type: none"> <li>● ¿Cambió las baterías del control remoto?                             <ul style="list-style-type: none"> <li>• "Ahorro de energía con temporizador" puede cancelarse cuando se reemplacen las baterías. → Configure el ahorrador de energía del temporizador de nuevo al momento en que quiere que inicie.</li> </ul> </li> </ul>	32
La función de ahorro automático de energía+ o ahorro automático de energía no funciona	<ul style="list-style-type: none"> <li>● Como la función tarda varios días en aprender las condiciones de uso antes de iniciar la función de ahorro de energía, según la frecuencia de uso la cantidad de energía que se ahorra puede ser poca. → Revise la función de ahorro de energía.</li> </ul>	30

## Desodorizante

Problema	Verifique	Pág. de referencia
Aparentemente, el desodorizante no funciona	<ul style="list-style-type: none"> <li>● ¿Está "DEODORIZER" configurado en "APAGADO"? → Configurar a "ENCENDIDO".</li> <li>● Si no escucha ningún sonido de funcionamiento, aun cuando se sienta en el asiento del inodoro. → Siéntese hacia atrás en el asiento del inodoro.</li> <li>● Si escucha un sonido de funcionamiento del desodorizante, pero los olores no se eliminan. → Limpie el filtro desodorizante.</li> </ul>	52 - 36
Hay un olor extraño	<ul style="list-style-type: none"> <li>● ¿Está usando un ambientador o un desodorante de ambientes que compró por su cuenta?                             <ul style="list-style-type: none"> <li>• Esto puede reducir la efectividad del desodorizante del inodoro o generar olores extraños. → Quite el ambientador o el desodorante.</li> </ul> </li> </ul>	-
La función del desodorizante de encendido automático no funciona	<ul style="list-style-type: none"> <li>● ¿Está "Desodorizante de encendido automático" configurado en "APAGADO"? → Configurar a "ENCENDIDO".</li> <li>● Comienza alrededor de 10 segundos después de que usted se ponga de pie frente al asiento del inodoro.</li> </ul>	52 -

## Sanitario

Problema	Verifique	Pág. de referencia
La luz tenue, la luz de la taza y el indicador de LIMPIEZA no se encienden	<ul style="list-style-type: none"> <li>● ¿Están configurados "Luz tenue", "Luz de la taza" e "Indicador de LIMPIEZA" a "APAGADO"? → Configurar a "ENCENDIDO".</li> <li>● Si el LED "Indicador de LIMPIEZA" no está encendido, es momento de reemplazar el componente que genera "ewater+". (Se debe cargar el reemplazo) Consulte con el instalador, el vendedor o el servicio de atención al cliente de TOTO (vea la información de contacto que se encuentran detrás de este manual).</li> </ul>	54 -
El rocío previo y el rocío posterior no funcionan	<ul style="list-style-type: none"> <li>● ¿Está "LIMPIEZA automática de la taza" configurado en "APAGADO"? → Configurar a "ENCENDIDO".</li> <li>● Las siguientes funciones no funcionan cuando el asiento del inodoro está abierto.                             <ul style="list-style-type: none"> <li>• ¿Está configurado "Asiento/tapa" de "Apertura/cierre automático" para [Seat*lid]? → Puede cambiarlo a "Tapa".</li> </ul> </li> <li>● El rocío previo no funciona por cerca de 90 segundos después de que el rocío posterior ha terminado.</li> </ul>	50 48 -
La brisa previa se rocía espontáneamente	<ul style="list-style-type: none"> <li>● Dado que el sensor de cuerpo puede detectar el movimiento a través de la pared o la puerta frente al inodoro, la función "LIMPIEZA automática de la taza" puede hacer que el inodoro tenga un rocío previo aun cuando esté fuera del baño. → Puede cambiar la función de "LIMPIEZA automática de la taza" a APAGADO.</li> <li>● Si las funciones de limpieza (p. ej., Limpieza posterior y Limpieza frontal) no se usan durante cerca de 8 horas, "LIMPIEZA de la taza automática" se activa y se aplica el rocío dentro de la unidad de la taza.</li> </ul>	50 25

# Solución de problemas

Otros		
Problema	Verifique	Pág. de referencia
Hay filtraciones de agua en las conexiones de la tubería	<ul style="list-style-type: none"> <li>● Si la tuerca de la tubería de conexión está aflojada, vuelva a apretarla con la mano. (No use ninguna herramienta.) → Si la filtración de agua no se detiene, cierre la llave de paso y consulte a Servicio al cliente de TOTO (vea la información de contacto en la cubierta trasera).</li> </ul>	-
La pantalla del control remoto se apaga	<ul style="list-style-type: none"> <li>● La pantalla se apaga cuando no se presiona ningún botón durante 60 segundos o más.</li> </ul>	18
La unidad principal está inestable	<ul style="list-style-type: none"> <li>● Para activar el interruptor del asiento hay una separación entre el cojín del asiento del inodoro y la unidad de la taza. Cuando se sienta en el asiento del inodoro, este baja un poco para activar el interruptor.</li> <li>● ¿Los pernos que fijan la unidad principal están flojos? → Retire la unidad principal y luego ajuste firmemente los pernos de la placa base.</li> </ul>	11 38,39
La unidad principal hace ruido	Al ingresar al baño	
	<ul style="list-style-type: none"> <li>● Si "LIMPIEZA automática de la taza" está en "ENCENDIDO", puede que escuche que el rociado previo está rociando en la unidad de la taza para que sea más difícil que se adhiera el polvo. → Puede cambiarlo a "APAGADO".</li> </ul>	50
	Cuando use la función de limpieza (limpieza posterior, limpieza posterior suave, limpieza frontal)	
	<ul style="list-style-type: none"> <li>● Puede oír el sonido de la bomba en funcionamiento mientras se suministra el agua de limpieza.</li> </ul>	-
	Al alejarse de la unidad de la taza después del uso	
	<ul style="list-style-type: none"> <li>● Cuando "Desodorizante de encendido automático" está en la posición "ENCENDIDO", los sonidos de la operación aumentan durante 60 segundos luego de ponerse de pie frente al asiento del inodoro. → Puede cambiarlo a "APAGADO".</li> <li>● Si "LIMPIEZA automática de la vara" está configurado en "ENCENDIDO" y utiliza las funciones de limpieza (como Limpieza posterior y Limpieza frontal), puede escuchar que la vara se extiende y limpie con "ewater+". → Puede cambiarlo a "APAGADO".</li> <li>● Si "LIMPIEZA automática de la taza" está en "ENCENDIDO" y puede sentarse en el asiento del inodoro y usar el inodoro, puede escuchar el rocío de "ewater+" rociado dentro de la unidad de la taza. → Puede cambiarlo a "APAGADO".</li> <li>● Puede escuchar que la vara se extiende y el agua restante en el producto se vacía después de "LIMPIEZA automática de la vara" y se realizan otras funciones.</li> <li>● Es posible que oiga cómo el ventilador ventila la unidad. (Unos 30 minutos)</li> </ul>	52 50 50 -
Cuando no se usa el producto (Por ejemplo, en la noche)		
<ul style="list-style-type: none"> <li>● Puede escuchar los siguientes sonidos si "LIMPIEZA automática de la vara" o "LIMPIEZA automática de la taza" está en "ENCENDIDO" y si no utiliza las funciones de limpieza (como Limpieza posterior y Limpieza frontal) durante aproximadamente 8 horas. "LIMPIEZA automática de la vara": Sonido de limpieza de la vara con "ewater+" : Sonido de extender la vara y vaciar el agua restante del producto después de la operación de funciones "LIMPIEZA automática de la taza": Sonido de rociado de rocío "ewater+" dentro de la unidad de la taza. → Puede cambiarlo a "APAGADO".</li> </ul>	50	



# Especificaciones

Elemento		SW3056AT40 SW3056	SW3046AT40 SW3046	SW3054AT40 SW3054	SW3044AT40 SW3044
Alimentación nominal		AC 120 V 60 Hz			
Consumo nominal		1.288 W	1.287 W	1.288 W	1.287 W
Consumo máximo de energía		1.444 W	1.443 W	1.444 W	1.443 W
Tipo de calentador de agua		Tipo instantáneo			
Longitud del cable de alimentación		3,94 ft (1,2 m)			
Nivel de protección de agua		IPX4			
Limpieza	Volumen de agua	Limpieza posterior	Aprox. 0,08 a 0,11 gal/min. (Aprox. 0,32 a 0,43 l/min.) <con una presión de agua de 29 PSI (0.20MPa)>		
		Limpieza posterior suave	Aprox. 0,08 a 0,11 gal/min. (Aprox. 0,32 a 0,43 l/min.) <con una presión de agua de 29 PSI (0.20MPa)>		
		Limpieza frontal	Aprox. 0,08 a 0,11 gal/min. (Aprox. 0,29 a 0,43 l/min.) <con una presión de agua de 29 PSI (0.20MPa)>		
		Limpieza frontal amplia	Aprox. 0,09 a 0,11 gal/min. (Aprox. 0,35 a 0,43 l/min.) <con una presión de agua de 29 PSI (0.20MPa)>		
	Temperatura del agua		Rango ajustable de temperatura: APAGADO, entre 86 a 104°F (entre 30 a 40°C)		
	Capacidad del calentador		1.116 W		
	Dispositivo de seguridad		Fusible de temperatura		
	Dispositivo de prevención de contraflujo		Interruptor de vacío, válvula de retención		
Asiento calentado	Temperatura de la superficie		Rango ajustable de temperatura: APAGADO, entre 82 a 97°F (entre 28 a 36°C) (Ahorro de energía automático: Cerca de 79°F (cerca de 26°C), Ahorro de energía automático+: APAGADO)		
	Capacidad del calentador		50 W		
	Dispositivo de seguridad		Fusible de temperatura		
Desodorizante	Método		Desodorización con O <sub>2</sub>		
	Volumen del flujo de aire		Modo normal: aprox. 3,17 ft <sup>3</sup> /min. (aprox. 0,09 m <sup>3</sup> /min.), Potencia de arranque: aprox. 5,65 ft <sup>3</sup> /min. (aprox. 0,16 m <sup>3</sup> /min.)		
	Consumo de energía		Modo normal: alrededor de 1,7 vatios, Potencia de arranque: alrededor de 5,3 vatios		
Secador de aire caliente	Temperatura del aire caliente <sup>*1</sup>		Rango ajustable de temperatura: entre 95 a 140°F (entre 35 a 60°C)		
	Volumen del flujo de aire		Aprox. 10,24 ft <sup>3</sup> /min. (aprox. 0,29 m <sup>3</sup> /min.)		
	Capacidad del calentador		347 W		
	Dispositivo de seguridad		Fusible de temperatura		
Presión del suministro de agua		Presión de agua mínima necesaria: 7,25 PSI (0,05 MPa) <dinámico>, Presión de agua máxima necesaria: 108,75 PSI (0,75 MPa) <estática>			
Temperatura del suministro de agua		32 a 95°F (0 a 35°C)			
Temperatura del ambiente de trabajo		32 a 104°F (0 a 40°C)			
Dimensiones		An 1,25 ft x Pr 1,74 ft x Al 0,41 ft (An 383 mm x Pr 532 mm x Al 125 mm)		An 1,25 ft x Pr 1,73 ft x Al 0,42 ft (An 383 mm x Pr 527 mm x Al 127 mm)	
Peso		Cerca de 10 lb (Cerca de 5 kg)			

\*1 Temperatura medida por la empresa TOTO en la salida de aire caliente.

● Al desechar este producto, siga las pautas locales o estatales para la eliminación correcta.

# Garantía limitada

## Garantía limitada por un año

1. La empresa TOTO garantiza su producto contra defectos de materiales o fabricación durante un período de un (1) año a partir de la fecha de compra, siempre y cuando se utilice de forma normal y se encuentre correctamente instalado y mantenido. Esta garantía limitada es válida solo para el COMPRADOR ORIGINAL del Producto y no es transferible a ningún tercero, como por ejemplo los subsiguientes compradores o propietarios del Producto. La presente garantía rige solo para Productos de la empresa TOTO adquiridos e instalados en Estados Unidos y Canadá.
2. Las obligaciones de la empresa TOTO según esta garantía se limitan a reparar, reponer o adaptar, a criterio de TOTO, el Producto o las piezas que presenten defectos durante el uso normal, siempre y cuando tal Producto se haya instalado, utilizado y mantenido correctamente de acuerdo con las instrucciones.  
La empresa TOTO se reserva el derecho de efectuar las inspecciones que puedan resultar necesarias para determinar la causa del defecto. La empresa TOTO no cobrará por la mano de obra o los repuestos relativos a las reparaciones o cambios cubiertos por la garantía. La empresa TOTO no se hace responsable por el costo de la desinstalación, devolución o reinstalación del Producto.
3. La presente garantía no es válida en los siguientes casos:
  - a) Daños o pérdidas provocados por desastres naturales tales como incendios, terremotos, inundaciones, explosiones, tormentas eléctricas, etc.
  - b) Daños o pérdidas provocados por cualquier tipo de accidente, uso irracional, uso inadecuado, abuso, negligencia, cuidado inadecuado o mantenimiento del Producto.
  - c) Daños o pérdidas provocados por sedimentos o sustancias extrañas presentes en la red de abastecimiento de agua.
  - d) Daños o pérdidas provocados por la calidad del agua en la zona donde se utiliza el Producto.
  - e) Daños o pérdidas provocados por una instalación incorrecta, por la instalación del Producto en ámbitos rigurosos o peligrosos, o por errores en la extracción, reparación o modificación del Producto. Esto es válido para los lugares donde la presión del agua supera los estándares o normativas locales. (NOTA: El Producto puede utilizarse con una presión máxima de 80 psi. Consulte los requisitos en los estándares o normativas locales).
  - f) Daños o pérdidas provocados por sobretensiones, rayos u otras situaciones fuera de la responsabilidad de la empresa TOTO o para las que el Producto no está diseñado, como por ejemplo no utilizar el cable y el enchufe provistos de fábrica, usar un tomacorriente flojo o averiado, conectar el producto a una corriente eléctrica que no sea de 120 V y 60 Hz o no usar un tomacorriente (con puesta a tierra y fusible) conectado a un disyuntor de falla a tierra.
  - g) Daños o pérdidas provocados por el uso y desgaste normales, como pérdida del brillo, rasguños o decoloración en el tiempo a causa del uso, la limpieza, el agua o las condiciones atmosféricas, como por ejemplo el uso de lejía (lavandina), líquidos alcalinos, limpiadores ácidos, soluciones de limpieza en seco (polvos) o cualquier otro producto abrasivo de limpieza, así como la utilización de esponjas metálicas o de nailon.
4. La garantía pierde su validez si la etiqueta de Peligro (sobre las juntas de la parte posterior de la unidad superior del Producto) se rompe o no se mantiene intacta.
5. Para que esta garantía sea válida, debe presentarse una prueba de compra. La empresa TOTO sugiere registrar la garantía después de la compra (para crear un registro de propiedad del Producto en <http://www.totousa.com>. Tal registro es completamente voluntario; usted disfrutará de todos los derechos de la garantía limitada aunque no registre el Producto.
6. Si el Producto se utiliza de forma comercial o se instala fuera de Estados Unidos y Canadá, la empresa TOTO garantiza el Producto contra defectos de materiales o fabricación durante un período de un (1) año a partir de la fecha de instalación del Producto, siempre y cuando se utilice de forma normal; excepto la duración de la garantía, todos los demás términos siguen siendo válidos.
7. Esta garantía le otorga derechos legales específicos. Es posible que usted tenga otros derechos, los cuales varían según el estado, la provincia o el país en el que reside.
8. Para solicitar un servicio de reparación cubierto por esta garantía, lleve el Producto a un centro de servicio técnico TOTO (o envíelo con envío prepagado) junto con una prueba de compra (el recibo de venta original) y una carta que detalle el problema. También puede comunicarse con un distribuidor o servicio de mantenimiento de la empresa TOTO o escribir a TOTO U.S.A., INC., 1155 Southern Road, Morrow, GA 30260, teléfono (888) 295-8134 ó (678) 466-1300 si reside fuera de los EE. UU. Si debido al tamaño del Producto o la naturaleza del defecto el Producto no puede enviarse a la empresa TOTO, el recibo por parte de la empresa TOTO de la notificación por escrito del defecto junto con la prueba de compra (el recibo de venta original) constituirá el acto de entrega. En tal caso, la empresa TOTO puede optar por reparar el Producto en la dirección del comprador o pagar el transporte del Producto a un centro de servicio técnico.

ADVERTENCIA: La empresa TOTO no se hace responsable por ningún tipo de falla o daño que sufra el Producto como consecuencia de las cloraminas que se utilizan en la red pública de suministro de agua o de los soluciones de limpieza que contienen cloro (hipoclorito de calcio).

NOTA: El cloro muy concentrado o los productos derivados del cloro pueden dañar gravemente los accesorios. Tal daño puede provocar fugas e importantes daños materiales.

LA PRESENTE GARANTÍA ESCRITA ES LA ÚNICA GARANTÍA QUE OTORGA LA EMPRESA TOTO. COMO RESARCIMIENTO, EL COMPRADOR ORIGINAL RECIBIRÁ EXCLUSIVAMENTE LA REPARACIÓN, REPOSICIÓN O ADAPTACIÓN QUE CORRESPONDA SEGÚN ESTA GARANTÍA. LA EMPRESA TOTO NO SE HACE RESPONSABLE POR LA PÉRDIDA DEL PRODUCTO NI POR OTROS DAÑOS O GASTOS FORTUITOS, ESPECIALES O RESULTANTES QUE SUFRA EL COMPRADOR ORIGINAL, NI POR LA MANO DE OBRA Y DEMÁS COSTOS QUE GENERE LA INSTALACIÓN O DESINSTALACIÓN, LAS REPARACIONES POR PARTE DE TERCEROS U OTROS GASTOS QUE AQUÍ NO SE DETALLAN DE FORMA ESPECÍFICA. EN NINGÚN CASO LA RESPONSABILIDAD DE LA EMPRESA TOTO SUPERARÁ EL PRECIO DEL PRODUCTO. EXCEPTO EN LA MEDIDA EN QUE LA LEGISLACIÓN VIGENTE LO PROHIBA, SE RECHAZA EXPRESAMENTE TODA GARANTÍA IMPLÍCITA, COMO POR EJEMPLO LA COMERCIABILIDAD O IDONEIDAD PARA EL USO O PARA UN FIN DETERMINADO. ALGUNOS ESTADOS NO PERMITEN LA APLICACIÓN DE LIMITACIONES EN LA DURACIÓN DE UNA GARANTÍA IMPLÍCITA, NI LA EXCLUSIÓN O LIMITACIÓN DE LOS DAÑOS FORTUITOS O RESULTANTES, DE MANERA QUE LA LIMITACIÓN Y LA EXCLUSIÓN ANTERIORES PUEDEN NO REGIR EN SU CASO.

# NOTAS

# TOTO

**TOTO U.S.A., Inc.** 1155 Southern Road Morrow, GA 30260  
Teléfono: (770) 282-8686

**Registro de Garantía y Consulta**

Para registrar la garantía del producto, TOTO U.S.A. Inc. recomienda el Registro de la garantía en línea. Visite nuestro sitio web <http://www.totousa.com>. Si tiene alguna pregunta sobre la política de la garantía o su cobertura, comuníquese con TOTO U.S.A. Inc.

Departamento de Atención a Clientes: 1155 Southern Road, Morrow, GA30260 (888) 295 - 8134 ó (678) 466 - 1300 cuando llama desde afuera de los EUA.

- Para obtener una rápida atención, sugerimos que guarde la siguiente información.

Fecha de compra :	Nombre del comercio :
Fecha : año mes día	Teléfono : (      )

2019.12.16  
D07489R